

# 抽濕機

型號

# MJ-EV200FJ-H

## 使用手冊

中文

母

English

山

### 特色

- 先進變頻科技
- 纖巧強勁
- ECO 自動節能、慳電環保

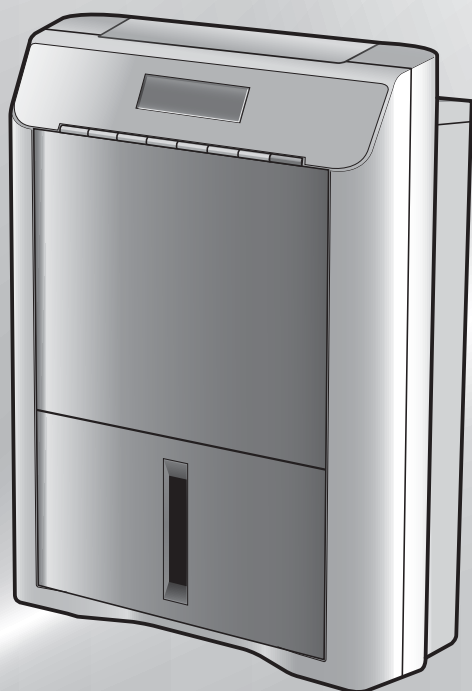

本商品為香港與澳門地區專用，請不要在外國使用。

## 目錄

● 推薦的使用本機的方法	2	使用本機之前
● 本抽濕機特色	3	
● 使用前須知	4	
● 警告	6	
● 抽濕要點	6	
● 各組件之名稱與功能	7	
本體 / 操作面板 / 變頻器指示燈 / 液晶顯示面板		
● 使用抽濕機之前	10	
● 搬運本機	11	
● 要乾燥衣物時	12	
智能乾衣		
● 乾燥衣物要點	13	
● 要抽濕時	14	
ECO 自動節能		
強 · 弱 · 簡易抽濕		
● 降低浴室霉菌滋生 (浴室防霉)	16	
● 要清潔空氣時 (空氣淨化)	17	
● 使用孩童鎖定模式	17	
● 使用定時運轉	18	
定時關機 / 定時開機		
● 使用葉柵	20	
● 機內乾燥運轉	21	
● 排水	22	
● 連續排水	23	
● 保養	24	故障排除
● 更換部件	25	
● 收藏和處置	25	
● 故障排除	26	
● 規格	28	

# 推薦的使用本機的方法

## 要乾燥衣服時

要執行自動運轉時

● 智能乾衣  
(INTELLIGENT LAUNDRY)

▶ 12 頁

要執行連續運轉時

● 強 (HIGH)

▶ 15 頁

乾燥衣物要點  
13 頁



## 要抽濕時

要設定濕度時

● ECO 自動節能  
(ECO AUTO)

▶ 14 頁

要執行自動運轉時

● 簡易抽濕 (EASY)

▶ 15 頁

要執行連續運轉時

● 強 (HIGH)

▶ 15 頁

要降低送風噪音並執行連續運轉時

● 弱 (LOW)

▶ 15 頁



## 擔心浴室中的霉菌時

● 浴室防霉  
(MILDEW GUARD)

▶ 16 頁

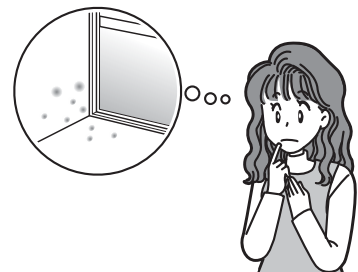

## 要清潔空氣時

● 空氣淨化  
(AIR PURIFIER)

▶ 17 頁

# 本抽濕機特色

## ● 運轉中室溫可能會上昇 2 至 6°C。

抽濕機無制冷功能。

因運轉所產生的熱量，室溫可能會上昇 2 至 6°C。因此，本機可能會吹出暖空氣，但並不是因為故障的緣故。（冬季時，吹出的空氣可能不會感覺到暖和，這是因為空氣溫度低於體溫的緣故。）

### 抽濕原理

將冰水倒入杯中，會令杯子周圍的空氣變冷，杯子表面因而產生水滴。

抽濕機就是利用這種原理來除去濕氣。

- ① 利用冷卻器將室內空氣變冷，並將濕空氣變成水滴
  - ② 水滴滴落水槽中。
  - ③ 抽濕過的空氣再經回溫器變暖後送出。
- 依照以上步驟反覆地除去屋內的濕氣。

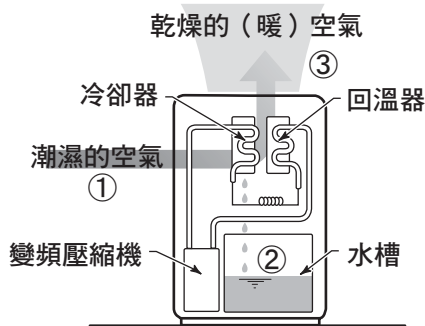

## ● 變頻器

變頻器是控制壓縮機馬達轉速的裝置。在操作開始後或其他情況時，會立即以高馬達轉速執行強抽濕。並在濕度穩定下來時降低馬達轉速來維持較節能的運轉。

## ● 本機在 5 至 35°C 的溫度範圍內工作。

但，若室溫超過約 35°C 時，會變成送風運轉或風量增強。因本體內部的溫度會升高，為保護裝置產生作用之故。只要停止葉柵的擺動、垂直使用葉柵，即可讓本體內部降溫。

● 若室溫低於 5°C 時，為防止已抽濕的水結凍，會變成送風運轉。

## ● 房間的濕度計與抽濕機的濕度指示可能不同。

因為抽濕機和濕度計的放置場所不同，濕度顯示也不一樣。此外，每個地方依空氣流通不同，也會造成濕度不同，可參考下列。

〈原因〉

1. 溫度與濕度有差異
2. 位置的差異
3. 濕度計精度的差異

## ● 冬天的抽濕量變少。

當溫度或濕度下降時，抽濕量就會變少。尤其是冬季氣溫低、空氣乾燥，會如右圖所示，抽濕量比起梅雨季更是大幅減少。水槽不容易積水，並非故障。

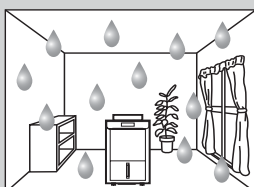

夏季（潮濕）

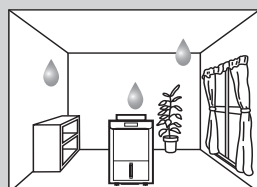

冬季（陰潮）

本機在強送風模式下濕度為 60% 時所取得的數值。

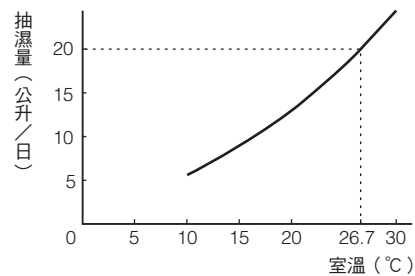

- 圖表的抽濕量是在固定室溫或溫度下測量的數值，會與實際的使用條件有異。 P28
- 抽濕量因運轉模式而有所差異。

## ● 除霜運轉：

當室溫約在 15°C 時，內部則進行自動除霜。除霜運轉時，最多每隔 50 分運轉一次，壓縮機停止進行送風運轉來除霜。

# 使用前須知

根據操作不當時可能發生的危險及其程度，按以下的表示分類說明。

## 警告

操作不當會導致致命或嚴重傷害。

## 注意

操作不當會導致輕傷或房屋、財產等的損壞。

本手冊中及本機上的圖標之含義如下所示。



## 警告

請勿損壞或改造電源線或電源插頭。請勿使用插頭接插較鬆的電源插座。

請勿對電源線進行改造、捆扎、扭曲、彎折或加溫。請勿將其置於重物之下或使用時將其在靠近插頭處彎折。

(也請注意不要讓寵物將電源線抓咬損傷。)

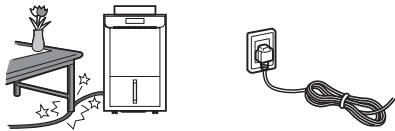

破損後可能會引起火災或觸電事故。

請勿在一個電源插座上連接多個電源線。

否則可能會引起火災或觸電。

請勿以插拔電源線的方式來開關機器。

否則可能會引起火災和(或)觸電事故。

請勿將機器置於發熱裝置(火爐或加熱器等)附近。

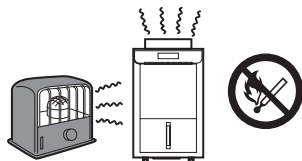

否則樹脂部分可能會溶化而引起火災。

請勿將手指或棒等物品放入送風口或進氣口。請勿觸摸擺動的葉柵。



由於機器內部的風扇高速旋轉，可能會引起受傷。

請勿試圖修理、拆解或改造本機。



否則可能會引起火災和(或)觸電事故。

有關維修事宜請與原購買店或三菱電機服務中心洽詢。

請專門使用電源為 220 伏交流電源插座。

否則可能會引起火災和(或)觸電事故。

\* 請單獨使用延長線。

請擦除電源插頭上的灰塵，然後將其一直插入到底。

如果插頭未完全插好，縫隙內會積聚灰塵，從而引起火災和(或)觸電事故。

發生異常時(如發出焦味等)，請關閉本機並拔下電源線。

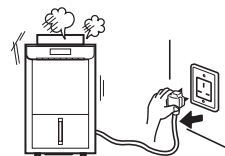

如果繼續運轉有異常的機器，可能會引起火災或觸電。

此時請與原購買店或三菱電機服務中心洽詢。

倒掉水槽中的積水。

如果誤飲或誤用於其他用途，可能會生病和(或)引起不可預測的事故。

# 注意

請勿用衣物、布條、窗簾等物品遮住送風口或進氣口。

否則會造成空氣流通不暢，引起發熱或火災。

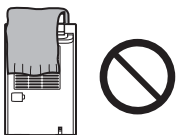

請勿在抽濕機上放置花瓶等裝水容器。

否則水滲漏到內部會損壞電器絕緣，因短路而引起觸電和（或）火災事故。



請勿在浴室中或其他可能會接觸到水分的地方使用本機，或以水清洗本機。



機器遇水可能會漏電，從而引起火災或觸電事故。

請勿在可能會受到陽光直射或風吹雨淋的地方使用本機。

（本機僅供室內使用。）

否則可能會因短路而造成過熱、觸電和（或）火災事故。



請勿在衣櫃內、家具之間等狹窄之處使用抽濕機。

否則會造成空氣流通不暢，引起發熱和（或）火災。



請勿將送風口直接對著燃燒裝置。

否則可能會造成燃燒裝置的不完全燃燒。

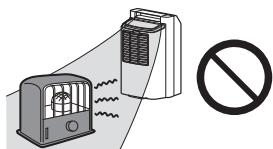

請勿在可能會漏出油或易燃性氣體之處使用本機。

如果本機四周有這種易燃品滲漏，可能會導致起火乃至火災。

此外，散發到空氣中的藥品和溶劑可能會損壞本機（機身出現裂縫）並使水槽中的水發生滲漏，損壞周圍的物品。



請勿在使用化學物品的場所（如醫院、工廠、實驗室或美容院等）使用抽濕機。

散發到空氣中的藥品和溶劑可能會損壞本機並使水槽中的水發生滲漏，損壞周圍的物品。



請勿將本機用於特殊目的，如儲藏食品、藝術品及學術資料等。

否則可能會降低所儲藏物品的質量。

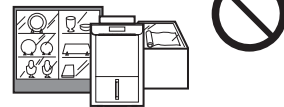

請勿長時間將送風口直接對著人。

在某些無法調節濕度的人（嬰兒、孩童或老人）附近使用本機時，請格外小心。

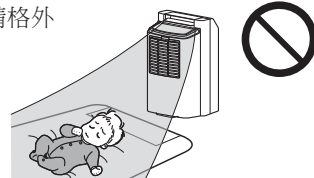

否則身體長時間受到風吹，可能會引起身體不適和脫水症狀。

請勿站、坐或靠在抽濕機上。

否則會因裝有滾輪而使本機發生移動，翻倒或掉落，造成受傷。



請勿拿掉浮體或其上的泡沫塑料。

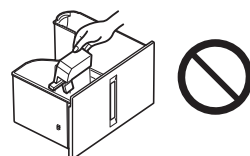

否則浮體無法偵測水位狀況，從而導致漏水，並可能損壞周圍的物品或引起觸電和（或）漏電事故。

如果水管周圍的溫度低於零度，請勿連續排水。

否則水管中的水可能會凍結，使水槽中的水無法流出。水可能會從本機漏出，從而損壞周圍的物品。



請將本機安置於水平穩固的場所。

如果本機翻倒，水槽中的積水便會漏出，損壞周圍的物品，進而會因漏電而造成火災或觸電事故。



移動本機前，請務必關閉電源，拔下插頭並將水槽中的水倒掉。

如果移動時水槽中還有水，則可能會引起漏水，損壞周圍物品，進而造成觸電和（或）漏電事故。



請先倒空水槽中的水，然後抓穩把手移動本機。

否則，本機可能會翻倒，傷及身體或損壞地板。



## 注意

拔出電源插頭時請  
拿住插頭拔。



不按筆直方向或拉扯電線拔下插頭會  
損壞插頭的插銷或芯線，並可能引起  
短路、觸電或火災事故。

清潔本機時，請關  
閉電源並拔下電源  
插頭。

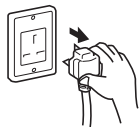

否則，可能會因內部風扇的高速運轉  
而受傷。

長期不使用時，請拔下電源線。

否則可能會因漏電引起火災和（或）  
觸電事故。



在連續排水或無人看管的情況下長  
時間使用時，請每 2 週檢查一次。

如果濾網或水管中有異物或髒物堵  
塞，可能會導致過熱或漏水。



連續排水時，請務必放好水管，  
以便使排水暢通無阻。

否則水槽中的水可能會漏出，損壞周  
圍物品。



如果房間的牆壁、家具和美術品  
對乾燥空氣的耐受力較弱，則應  
慎用本機，否則會引起裂縫和捲  
曲。



## 抽濕要點

抽濕前先把水槽的水倒乾淨

抽濕運轉時請把門及窗戶關閉

想乾燥衣物時

- 衣物脫乾水分後。
- 將皺紋拉平後再晾。
- 將自動出風的葉柵，對準要晾的衣物。
- 衣物最好保持距離，以確保良好通風。

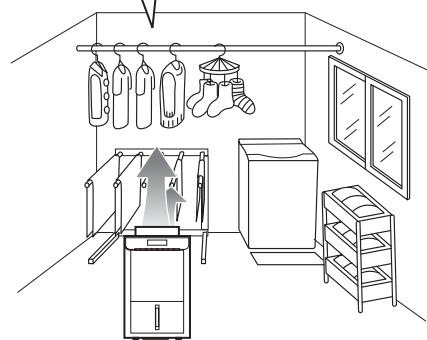

在小房間緊閉門窗的  
狀態下抽濕。

冬天若使用暖爐使室溫維持在 16 度以上時，衣物  
會乾得更快

- 衣物的乾衣時間依衣物種類、室溫之條件不同而有所差異，低溫時所需乾燥時間為常溫時之兩倍。（低溫時指約 10 度左右、常溫時指約 20 度以上）
- 強風會從本體上方右側吹出。

設置場所的位置

要有良好的抽濕效果，請  
於抽濕機周圍保留適當的  
空間。

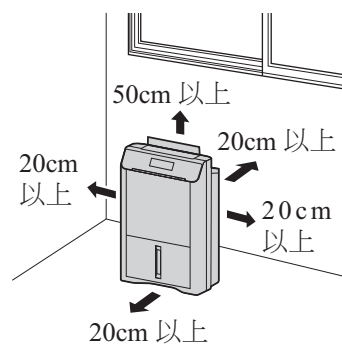

運轉有聲響時

運轉時會有些微振動和噪音。可以在本體底下放置地毯  
等物防止噪音。如此也可避免榻榻米及地毯的凹陷。

## 警告

● 請勿讓本機翻倒。

否則，水槽中的水可能會漏到本機內部，從而導致  
故障。萬一本機翻倒，請向附近的銷售店洽詢。

● 請勿水平倒下本機來搬運或放置。

否則可能會引起故障。這種故  
障不在保修範圍之內。

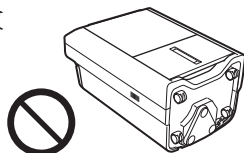

# 各組件之名稱與功能

## 前側

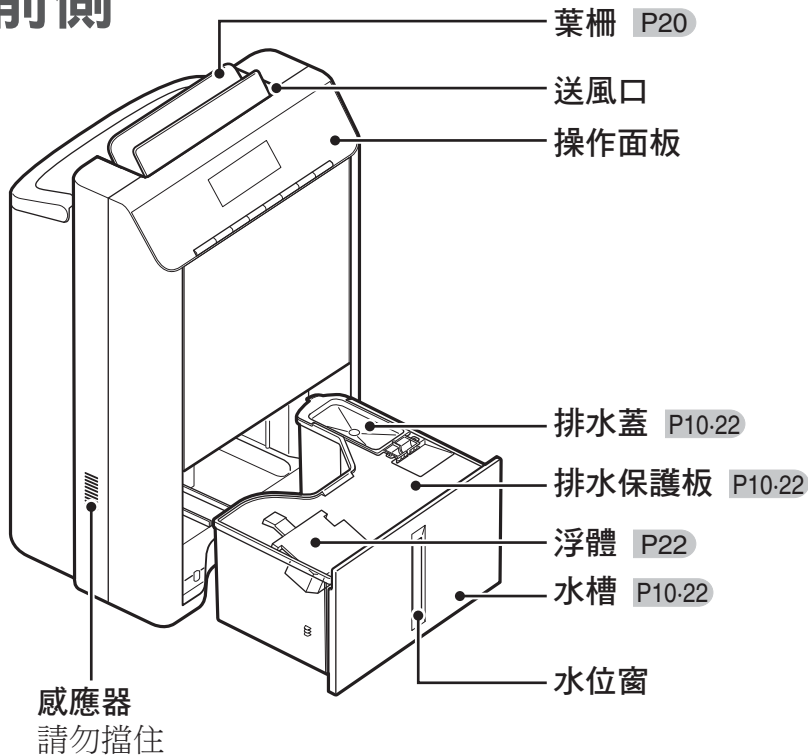

購買時，若發現水槽中有殘留的水，這是工廠內進行抽濕測試時所留下的，並非異常。

## 後側

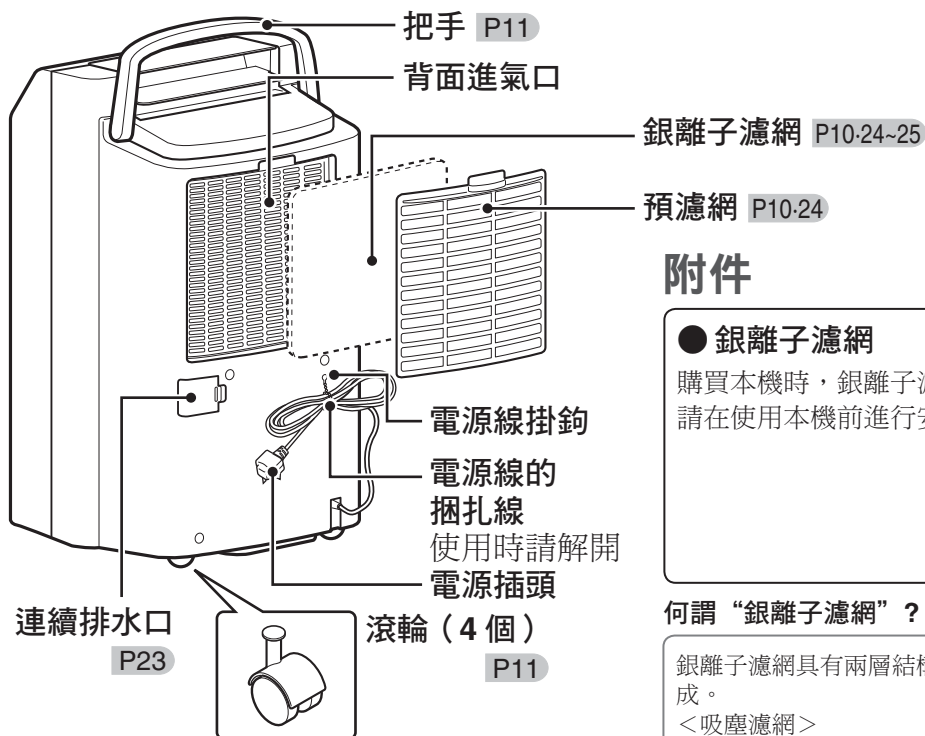

## 附件

### ● 銀離子濾網

購買本機時，銀離子濾網隨本機附送。  
請在使用本機前進行安裝。 P10



交換用銀離子濾網  
• 形號：MJPR-18WXFT

P25

### 何謂“銀離子濾網”？

銀離子濾網具有兩層結構：由白色的吸塵濾網和藍色的除臭濾網組成。

#### < 吸塵濾網 >

網眼很細的濾網可捕捉花粉\* 和灰塵。

\* 花粉直徑：約 10-100 $\mu$ m

#### < 銀離子濾網 >

將特殊除臭劑、抗菌劑(抗過敏·抗病毒·除菌)添加入纖維內。  
此濾網無法去除香煙煙霧和煙霧中的有毒氣體(如一氧化碳等)。

# 各組件之名稱與功能（續）

## 操作面板

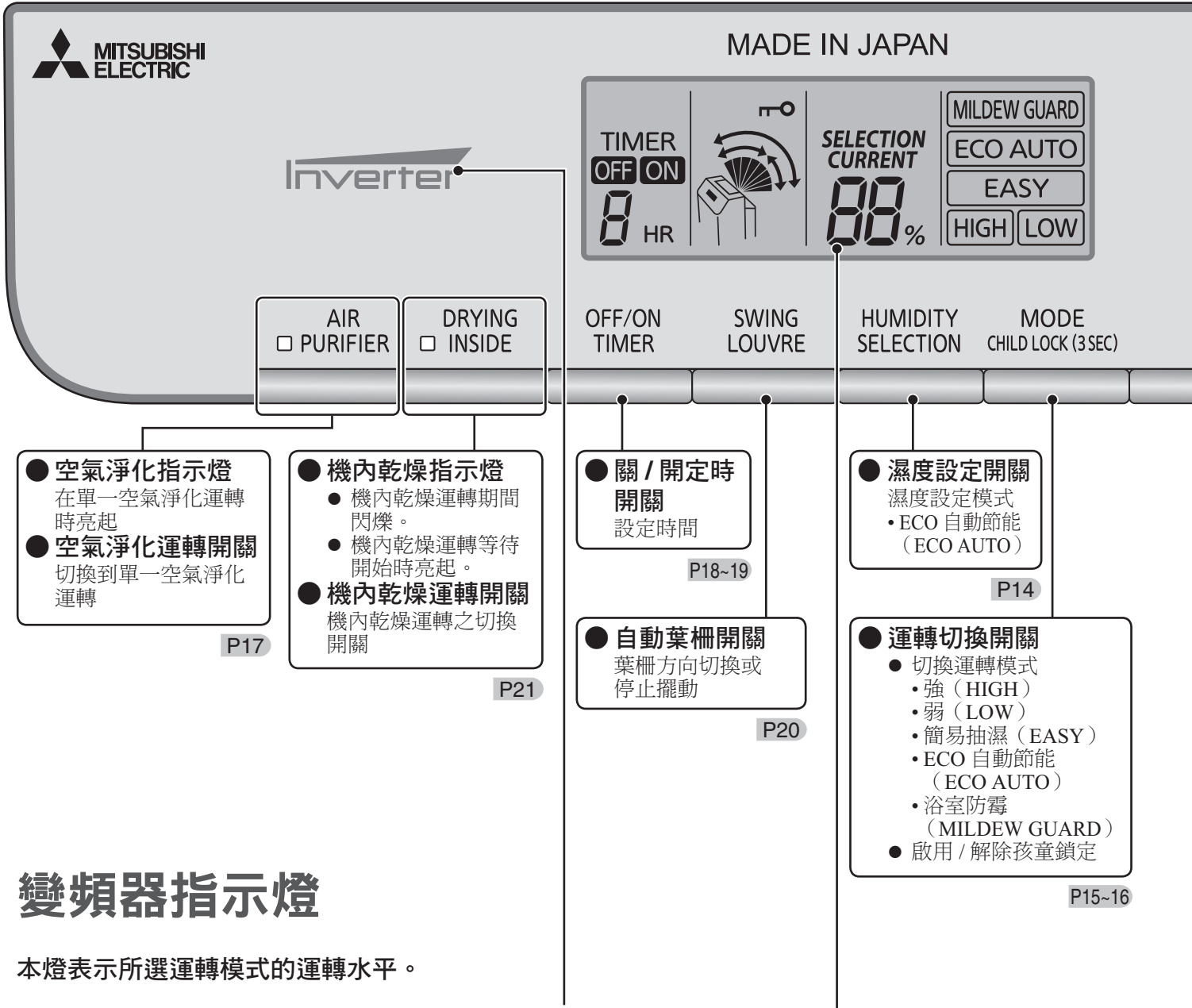

## 變頻器指示燈

本燈表示所選運轉模式的運轉水平。



- 空氣淨化與機內乾燥期間、水槽已滿、以及發生故障時，指示燈不會亮燈。



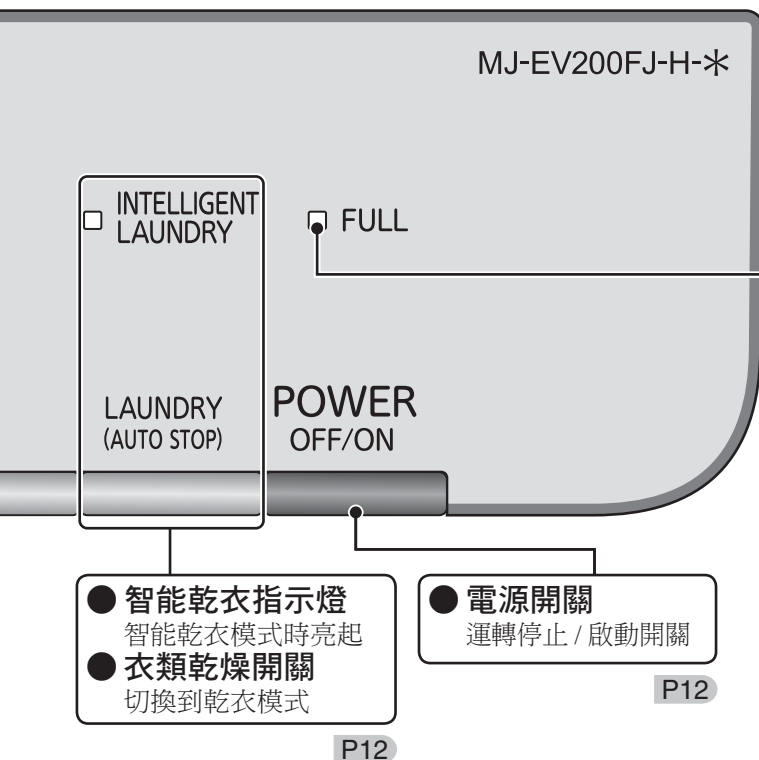

### 可選擇 7 種運轉模式

- 智能乾衣 (INTELLIGENT LAUNDRY)
- 強 (HIGH)
- 弱 (LOW)
- 簡易抽濕 (EASY)
- ECO 自動節能 (ECO AUTO)
- 浴室防霉 (MILDEW GUARD)
- 空氣淨化 (AIR PURIFIER)

包含抽濕和空氣淨化功能的所有模式。

單一空氣淨化運轉。無法使用抽濕功能。

## 液晶顯示面板

- 為便於說明，以下液晶顯示面板顯示全部選項內容。
- 按下任意開關時，液晶顯示背光會亮起並持續約 10 秒。

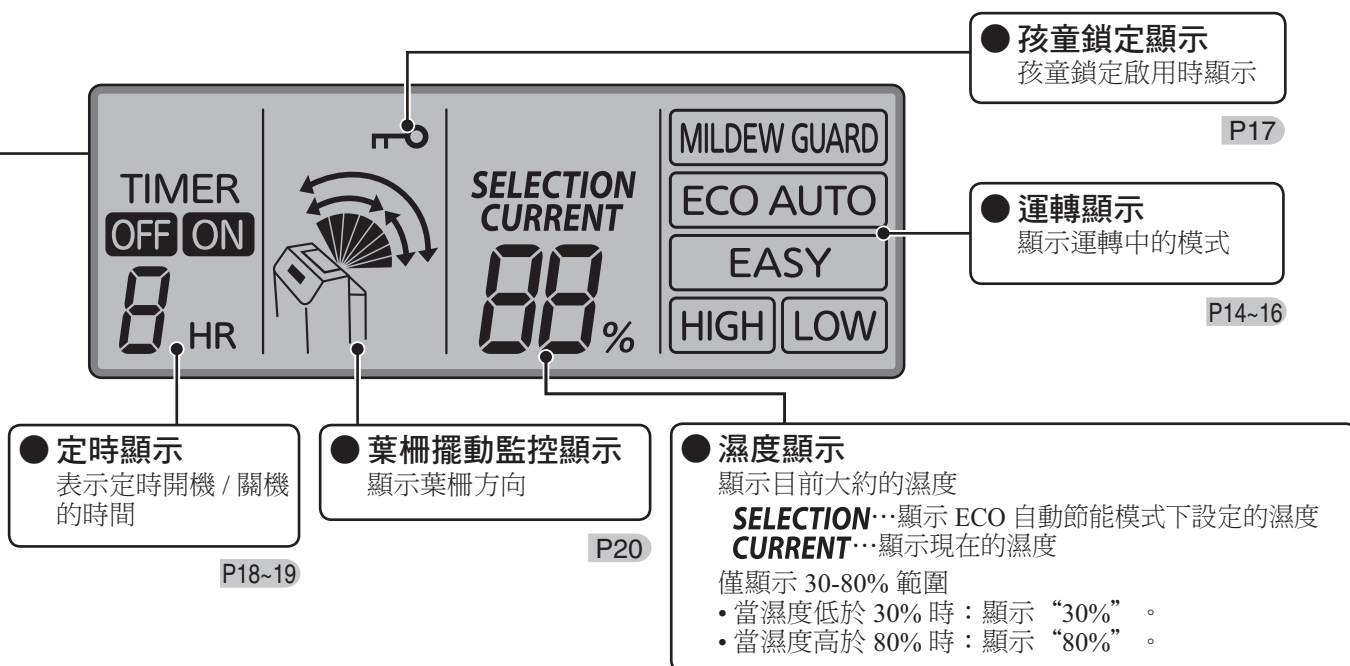

# 使用抽濕機之前

## 銀離子濾網的安裝

購買時銀離子濾網和本體包裝在一起。請先安裝至本體之後再使用。

### 1 從聚乙烯袋內取出銀離子濾網

### 2 拆下預濾網

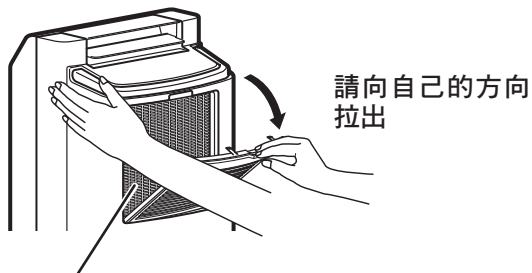

即使機體內部金屬彈性而稍有變曲，性能上也毫無問題。

### 3 將銀離子濾網安裝在預濾網上

有束帶的那一面朝上，嵌入預濾網的四個溝槽內

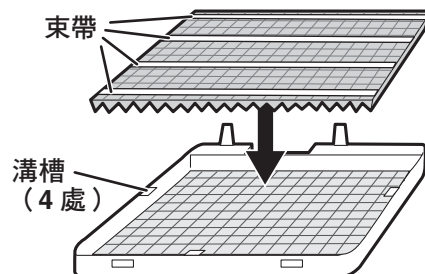

### 4 安裝預濾網

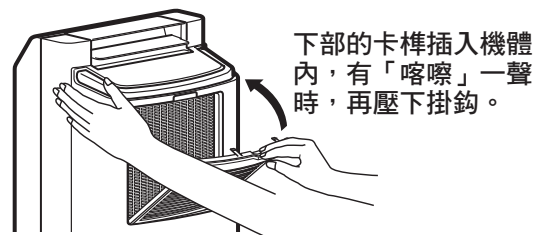

註

- 確保銀離子濾網已裝入本機。若未裝入，細小灰塵將會進入本機內部，從而引起故障。

## 正確插入水槽

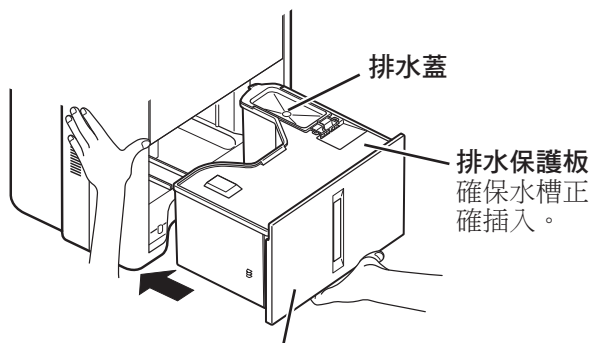

水槽  
確保水槽未損壞或未出現裂縫。

## 將電源插頭插入插座

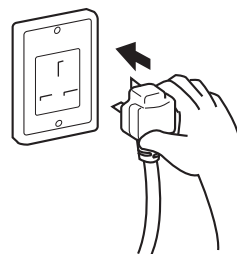

請使用 AC 220V 電源

- 顯示現在濕度。

葉柵打開時，會自動關閉

# 搬運本機

## 請握好把手再移動

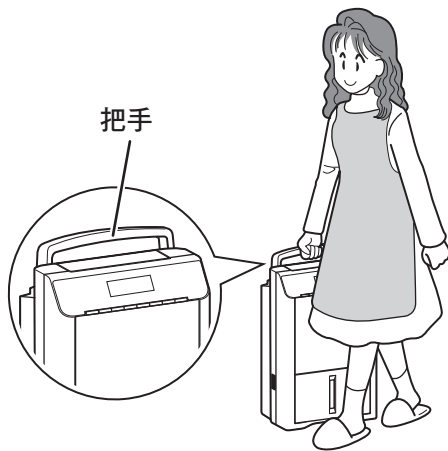

可使用腳輪移動。  
請先把水槽的水倒掉和確認葉柵已關閉後，  
再移動抽濕機。

- 腳輪萬一有滑動不順時，請勿強行拖拉，以免傾倒。
- 請勿手持著葉柵而移動。

### 註

- 搬動時請勿橫倒機體，會發生故障。
- 利用腳輪移動機體時，請平穩、定向的移動。
- 搬運時，若遇到門檻或階梯時，請抬高本機體後再行搬運工作，此外，為了避免傷害地毯表面，請勿在長毛地毯上移動滑輪。
- 電源線請勿捲到輪子裡，以免電源線破損。

# 要乾燥衣物時

以「智能乾衣」運轉時，會推測衣物乾燥的時間而自動停止。

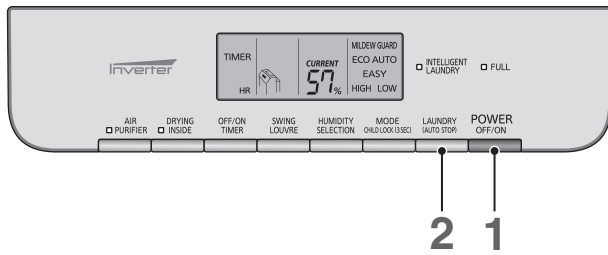

1 按 **POWER OFF/ON** 嗶

- 顯示運轉模式
- 變頻器指示燈亮燈
- 葉柵打開，開始送風

2 按 **LAUNDRY (AUTO STOP)** 嗶，選擇智能乾衣

- 智能乾衣指示燈亮燈
  - INTELLIGENT LAUNDRY

請使用擺動葉柵，讓吹出的風可以遍及所有衣物。

**P20**

註

- 「智能乾衣」無法設定濕度。以「智能乾衣」運轉時，按下濕度設定開關即可切換成「ECO 自動節能」運轉。 **P14**

## <要停止運轉時>

按 **POWER OFF/ON** 嗶

- 運轉模式的顯示消失
- 變頻器指示燈熄燈

註

- 設定為機內乾燥運轉（自動）時，在運轉停止後執行機內乾燥運轉。 **P21**

註

- 運轉停止之後或插入電源插頭之後，壓縮機不會動（基於保護壓縮機）。打開運轉開關約 3 分鐘後開始抽濕。當開始抽濕時，運轉聲音會變大。
- 本抽濕機會記憶運轉模式。即使拔掉電源插頭，或是電源切換至「關」，之後仍會比照上次相同的設定開始運轉。

註

- **智能乾衣 (INTELLIGENT LAUNDRY)**  
一邊監視室內濕度一邊控制風量，推測衣物乾燥的時間自動停止。  
運轉時間約 1 小時，最長約 12 小時。
- 運轉前請先排出水槽的水。  
衣物乾透前運轉可能會因為滿水而停止。
- 併用「定時關機運轉」時，運轉可能會在乾衣前停止。 **P18**
- 室溫低於約 3°C 時，水分不易蒸發、衣物難以乾燥，運轉可能會在約 1 小時後自動停止。  
此時，請使用「強」運轉。

## 乾燥衣物要點

充分利用衣物乾燥運轉的特點，讓衣物儘快乾燥

### 晾衣方法

- 將衣物的皺折確實拉平
- 確保晾衣間隔以便於通風（空間大小：約 5 cm）
- 不易乾燥的衣物、盡可能晾在吹到風的位置  
衣物厚重部位的乾燥時間會比較費時。

<以下情形的乾燥時間會比較長>

- 衣物較多時
- 室溫較低時 **P3**  
低溫時（約 10°C）的乾燥時間約為常溫時（約 20°C）的 2 倍。
- 房屋寬敞時

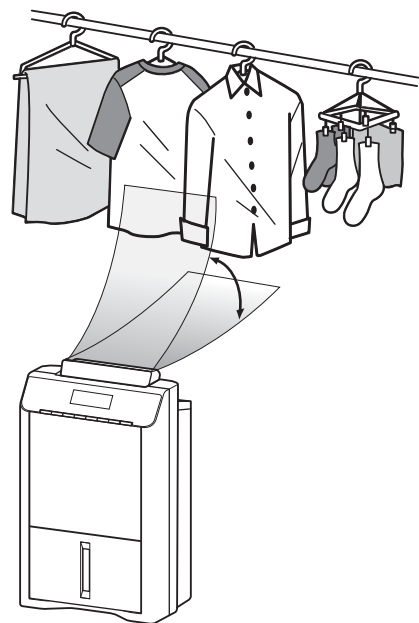

### 對衣物的送風方法

- 使用擺動葉柵，讓風可以吹到所有衣物 **P20**  
吹不到風的部位，乾燥時間會比較長。
- 衣物量多時  
乾燥過程中更換晾衣位置，以便於可以吹到風。

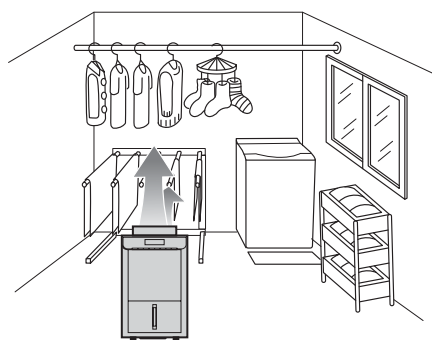

### 關於晾衣房間

- 晾在小房間時，應緊閉門窗再進行抽濕  
既可有效抽濕，亦可儘早乾衣。
- 冬季等室溫低時  
併用暖器，讓室溫上升至約 16°C 以上，衣物較容易乾燥。

下列情況下，建議您使用本機在房間內晾乾衣物。

#### ● 陰雨天



濕度高的日子因水分不易蒸發，即使在室外晾衣，仍需相當的時間才能晾乾。

#### ● 空氣中花粉及灰塵含量較多時



衣物晾置於室內，可防止花粉等髒污附著。

#### ● 無法在白天將洗滌物收回房間時



太陽下山後，室外空氣變冷，曬乾的衣物也會因此吸入濕氣。

# 要抽濕時

共有 5 種運轉模式可供選擇；「強」、「弱」、「簡易抽濕」、「ECO 自動節能」及「浴室防霉」。  
(強·弱·簡易抽濕… P15、浴室防霉… P16)

## ECO 自動節能 要設定濕度抽濕時建議使用

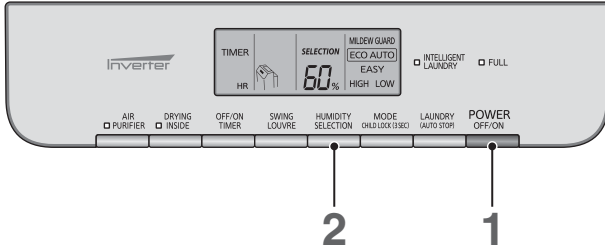

1 按 **POWER OFF/ON** 嘩 P12

2 按 **HUMIDITY SELECTION**，設定濕度

- 選擇的「**ECO 自動節能**」會以黑框顯示
- 顯示 **SELECTION** 和現在的設定濕度

顯示 **SELECTION** 中按下 **HUMIDITY SELECTION**，每按一次即可切換設定濕度

70 → 65 → 60 → 55 → 50

- 3 秒後切換至現在濕度的顯示

註 ● 利用運轉切換開關也可以切換至「ECO 自動節能」。

### <要停止運轉時>

按 **POWER OFF/ON** 嘩 P12

### ● ECO 自動節能 (ECO AUTO)

- 為確保設定的濕度，自動切換風量後間歇性運轉。
- 現在濕度低於設定濕度時，即會停止抽濕運轉（送風 / 葉柵皆停止）。高於設定濕度後再重新開始運轉。
  - 電源「開」之後經過約 6 分鐘，無論室內濕度為何都會開始運轉。
- 註 ● 濕度有時會因為房門經常開關或房間的大小或狀態而遲遲無法下降。

### <確認設定的濕度>

- 顯示 **SELECTION** 後，顯示現在的設定濕度。

按 **HUMIDITY SELECTION**

SELECTION 60% 3 秒鐘後 CURRENT 57%

約 3 秒鐘之後，切換至現在濕度的顯示。

# 強 · 弱 · 簡易抽濕

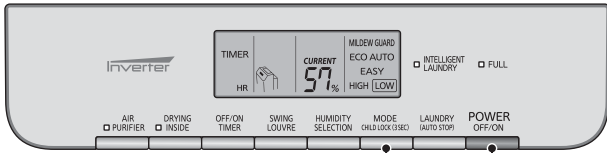

2 1

1 按 **POWER OFF/ON** 嗶 P12

2 按 **MODE CHILD LOCK (3SEC)**，選擇運轉模式

- 每按一次即切換運轉模式
- 選擇的運轉模式會以黑框顯示

註 ● 「強」、「弱」及「簡易抽濕」的模式無法設定濕度。要設定濕度時，請以「ECO 自動節能」運轉。 P14

## <要停止運轉時>

按 **POWER OFF/ON** 嗶 P12

### ● 強 (HIGH)

以風量「強」連續運轉。壓縮機馬達轉速加快。需要強力抽濕時建議使用。

### ● 弱 (LOW)

以風量「弱」連續運轉。壓縮機馬達轉速減慢。需要降低送風聲音來抽濕時建議使用。

### ● 簡易抽濕 (EASY)

為減輕潮濕所引起的不適感，自動的切換風量後進行間歇性運轉。室溫過高時，以送風來抑制室溫的上升。

要保持舒適的濕度時建議使用。

● 若達到設定濕度，送風 / 葉柵有時會停止。

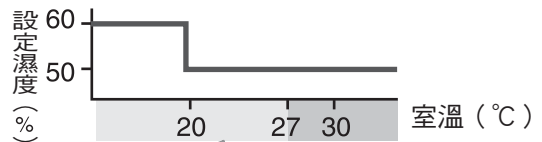

室溫低於 27°C 以下時，會配合室溫變更設定濕度抽濕。

室溫高於 27°C 以上時，濕度 50% 以下會在抽濕後進行送風，但不會抽濕。濕度上升至 50% 之後會再次抽濕。

# 降低浴室霉菌滋生（浴室防霉）

利用此運轉可以在浴室使用後乾燥室內殘留的濕氣或水滴，抑制霉菌產生，可作為室內除霉對策使用。

## 設置方法

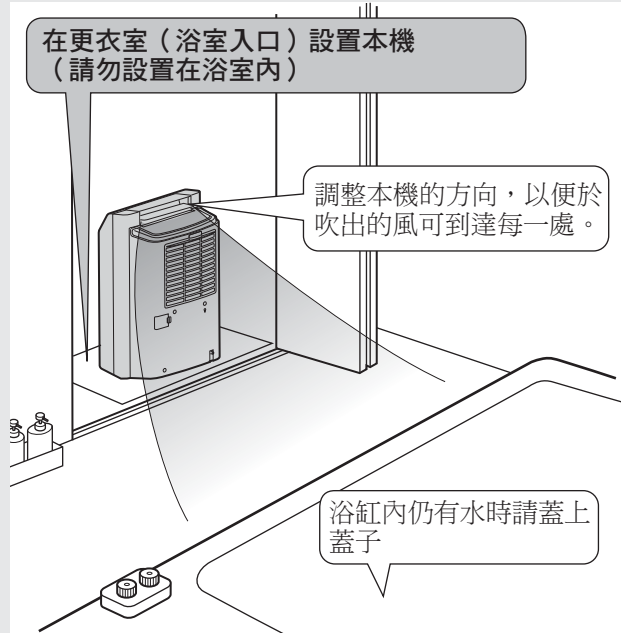

## 注意

請勿在浴室中或其他可能會接觸到水分的地方使用本機，或以水清洗本機。  
機器遇水可能會漏電，從而引起火災或觸電事故。

## 註

- 運轉中，請先關閉房間門窗、不進行換氣，使用上會更具效果。
- 浴室寬敞時或會因浴室的地板、牆壁的材質而無法達到充分的效果。
- 容易積水的地方可能會殘留水滴。
- 有時會因為房間的條件或霉菌的種類而孳生霉菌。  
〈例〉浴室的容器底下等，室內廚櫃的深處、家具內側等空氣不易流動的場所
- 浴槽內側或容器底下等、風吹不到的地方無法乾燥。
- 已經孳生的霉菌、水垢或排水口的黏液皆無法除去。
- 併用「定時關機」時，運轉可能會在乾燥完成前停止。

## 準備 在更衣室設置抽濕機

- 1 按 **POWER OFF/ON** 〔嗶〕 P12
- 2 按 **MODE CHILD LOCK (3 SEC)**，選擇「浴室防霉（MILDEW GUARD）」

- 每按一次即切換運轉模式
- 選擇的運轉模式會以黑框顯示

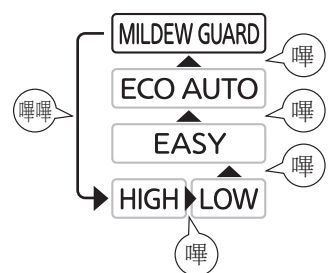

→開始運轉

- 約 4 ~ 12 小時後停止運轉  
運轉模式的顯示消失

- 為乾燥浴室地面，本機自動從送風口送風。要乾燥牆壁、天花板等位置時，可變更擺動方向。P20 選擇擺動設定時，請先調整本機的面朝方向。
- 由於此為自動切換風量的運轉，因此無法設定風量，也無法併用其他運轉或設定濕度。

## <要中止運轉時>

### ■ 中途需要結束運轉時

**POWER OFF/ON** 〔嗶〕

按 **POWER OFF/ON**（電源「關」）

### ■ 要切換至其他運轉時

按 **MODE CHILD LOCK (3 SEC)** 或 **LAUNDRY (AUTO STOP)**

〔嗶〕 〔嗶〕

## 關於「浴室防霉」運轉

抽濕至濕度降至 50% 之後，會繼續運轉約 4 小時，即自動停止。運轉時間會因溫度、濕度而有所變動，最短約 4 小時（室溫 20°C 以下時約 6 小時），最長約 12 小時。

### 如何抑制霉菌的孳生？

將霉菌在菌絲體的狀態下乾燥，使新孢子（相當於植物的種子）無法生長。浴室防霉運轉基於此原理。（但是，孢子抗乾燥能力很強。）

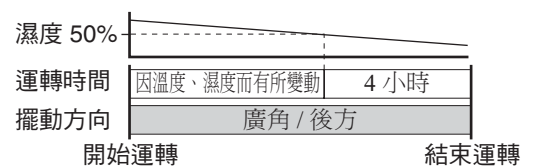

### “對黑霉的研究”

環境生物學研究所  
阿部惠子博士試驗數據



# 要清潔空氣時 (空氣淨化)

只運轉空氣淨化。

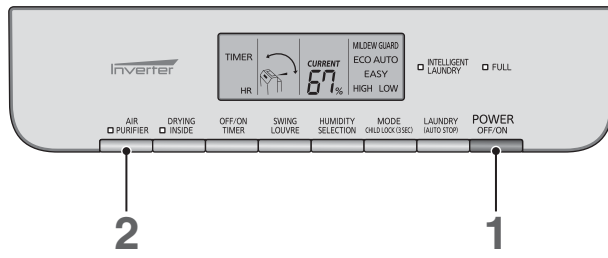

1 按 **POWER OFF/ON** 嗶 P12

2 按 **AIR PURIFIER** 嗶

- 空氣淨化指示燈燈亮。

要返回上一個模式，再次按下空氣淨化開關。

## ● 空氣淨化 (AIR PURIFIER)

本機讓空氣通過預濾網與銀離子濾網而將空氣淨化。抽濕功能停用。

註

- 在所有的模式中空氣均會通過銀離子濾網，即使空氣淨化指示燈沒亮起，也會進行空氣淨化。
- 濾網無法去除香菸煙霧及煙霧中像是一氧化碳的毒性物質。

# 使用孩童鎖定模式

您可以鎖定這些開關。  
要阻止孩童運轉本機時，請使用此功能。

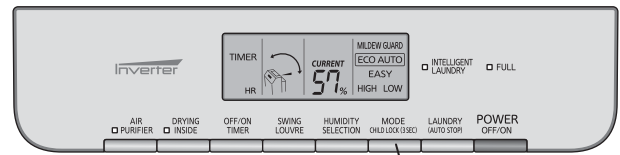

按住開關  
3 秒鐘以上

MODE  
CHILD LOCK (3 SEC)



- 出現孩童鎖定顯示。

(例)

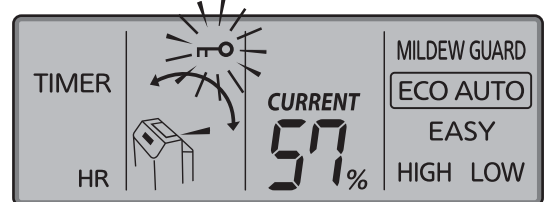

- 如果在電源開關關閉時鎖定了本機。即使啟動電源，本機也不會打開。液晶顯示背光與孩童鎖定顯示會閃爍。
- 如果在電源開關打開時鎖定了本機。即使關閉電源，本機也不會關閉。只有孩童鎖定顯示在閃爍。

註

- 設定了孩童鎖定模式時，僅可運轉孩童鎖定開關。其他開關均無法運轉；要運轉這些開關時，請解除孩童鎖定功能。
- 拔下並再次插入電源插頭後，孩童鎖定被取消。

## < 要解除孩童鎖定時 >

MODE  
CHILD LOCK (3 SEC)  
按住 **MODE CHILD LOCK (3 SEC)** 3 秒鐘以上。

- 孩童鎖定顯示消失。

(例)

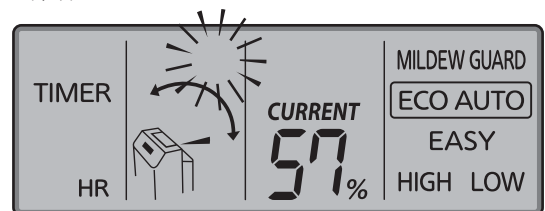

母

使用本機

# 使用定時運轉

**定時關機運轉** 可設定運轉時間 1-9 小時。  
請在電源「開」時設定。

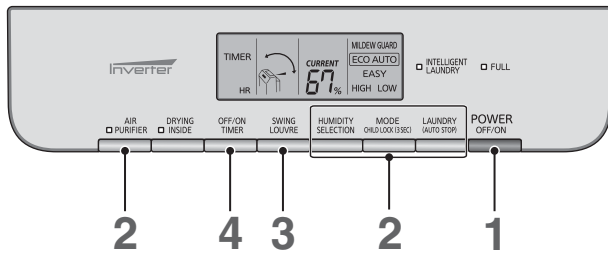

## 定時關機設定

**1** 確認電源關 / 開為「開」 P12

**2** 運轉切換 P12~17

**3** 選擇葉柵的擺動方向 P20

**4** 設定運轉時間  
 按

- 按一次則顯示「1」「OFF」
- 每按一次則順序顯示 1 ~ 9 小時  
(連續按則會自動變換)

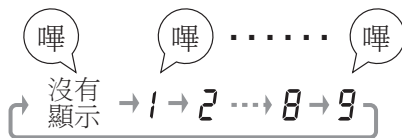

→ 定時關機 → 預約結束

ECO 自動節能 (設定 60%)、葉柵「廣角」  
設定 2 小時的範例

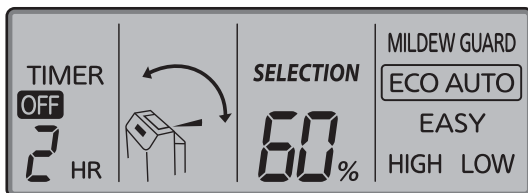

- 每經過一小時，剩餘的運轉時間會自動減少一小時。

- 設定時間一到，運轉會自動停止，葉柵自動關閉。
- 設定了機內乾燥運轉 (自動) 時，進行機內乾燥運轉。

P21

## 取消

< 想停止運轉時 >

按電源關 / 開 → 關

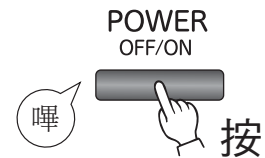

- 按電源關 / 開 → 關

< 取消定時關機設定，仍想繼續運轉時 >

按住關 / 開定時鍵至剩餘時間的顯示消失，則會恢復連續運轉。

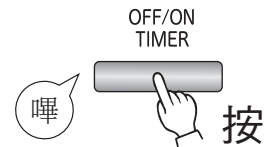

- 定時關機 → 取消

註

- 請先排水再啟動。運轉中水槽滿水時，滿水燈亮起並且停止運轉。
- 時間設定，無法同時設定開和關。
- 如果與定時關機運轉同時使用，智能乾衣運轉和浴室防霉運轉可能會在衣物或浴室乾燥之前停止。
- 機內乾燥運轉中，無法設定定時關機。

## 定時開機運轉

可於 1-9 小時內，設定自動運轉時間。  
請於電源「關」時設定。

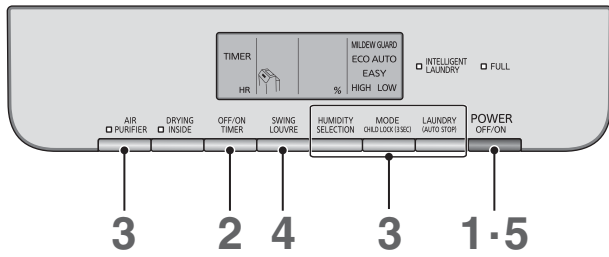

## 定時開機設定

### 1 確認電源關 / 開為「關」 P12

### 2 設定運轉啟動時間

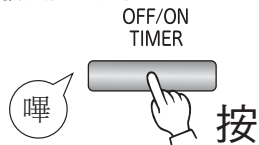

- 按一次則運轉模式及「!」閃爍，並顯示「ON」
- 每按一次則順序顯示 1 ~ 9 小時  
(連續按則會自動變換)

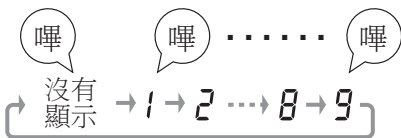

### 3 運轉切換 P12~17

可選擇設定機內乾燥運轉 (自動) P21

### 4 選擇葉柵的擺動方向 P20

### 5 按下電源關 / 開確定設定時間

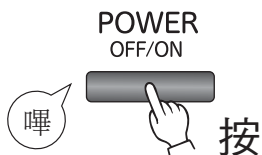

- 時間顯示 → 燈亮  
→ 啟動時間預約完成

如果時間顯示及運轉模式閃爍，表示電源關 / 開忘記按了。  
(警報 → 「嘩嘩」響一分鐘)

ECO 自動節能 (設定 60%)、葉柵「廣角」、五小時後自動啟動範例

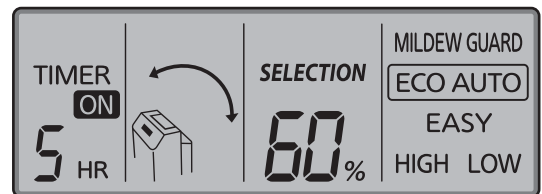

- 每經過一小時，會顯示剩餘的時間，每次遞減一小時。
- 所設定時間一到後，運轉自動開始

## 取消

按電源關 / 開 → 關

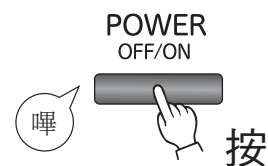

- 定時開機設定取消

註

- 機內乾燥運轉中，若設定定時開機，即解除機內乾燥運轉。
- 市售定時插頭，無法設定定時開機運轉。

母

使用本機

# 使用葉柵

自動葉柵可以配合使用的用途、目的，有 4 種選擇方式

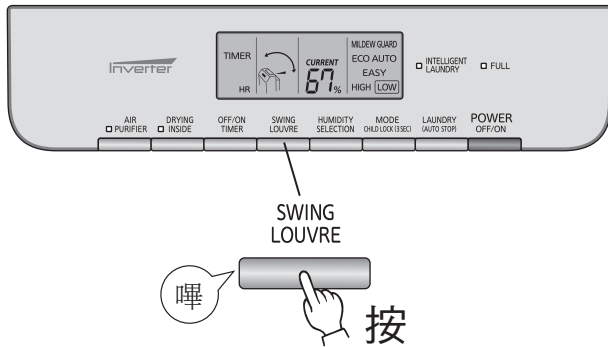

- 自動葉柵開啟
- 螢幕上顯示葉柵方向

電源插頭拔下再插上後，自動葉柵會停止。

顯示葉柵擺動的範圍  
(葉柵的動作和螢幕動作並不一致。)

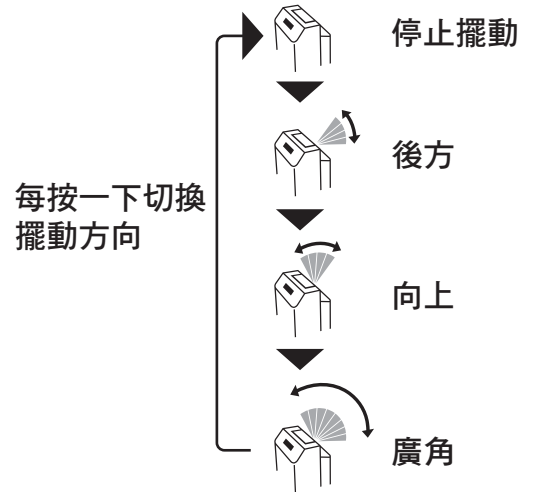

目的	建議使用的擺動模式	擺動說明
將葉柵調至所需角度上	<ul style="list-style-type: none"> <li>● 停止擺動</li> </ul>	<p>葉柵將轉至垂直位置後停止，葉柵顯示螢幕會消失。</p> <p>想把葉柵的角度調至希望的角度，用手調整葉柵角度。</p>
櫥櫃等抽濕時	<ul style="list-style-type: none"> <li>● 後方</li> </ul>	<p>葉柵擺動將風量送至本機背面。</p>
乾燥衣物時	<ul style="list-style-type: none"> <li>● 向上</li> </ul>	<p>自動切換葉柵擺動速度，讓衣物平均受風。</p> <p>若以一定速度擺動時，與上方比較背面的受風時間較短，所以如左圖之 30° 間則為緩慢運轉。</p>
室內全面抽濕時	<ul style="list-style-type: none"> <li>● 廣角</li> </ul>	<p>將風量送至室內各個角落，由上方擺動至背面方面。</p>

- 註
- 吹出風的音量因吹出方向的不同而有所變化。
  - 為了執行定位作業，送風口最多會停止 8 秒的時間後，再開始進行運轉。
  - 若手或物品觸摸葉柵時，葉柵角度會改變，請按方向按鍵重新設定葉柵方向。
  - 如果風直接吹向牆壁，牆壁會因吹到其上的空氣中的灰塵而變髒。

# 機內乾燥運轉

將本體內部的濕氣乾燥，抑制冷卻器產生黴菌。  
使用抽濕功能後，建議使用機內乾燥運轉，運轉時間大約 1 小時。

## 自動運轉

各種運轉結束後每次進行機內乾燥運轉。

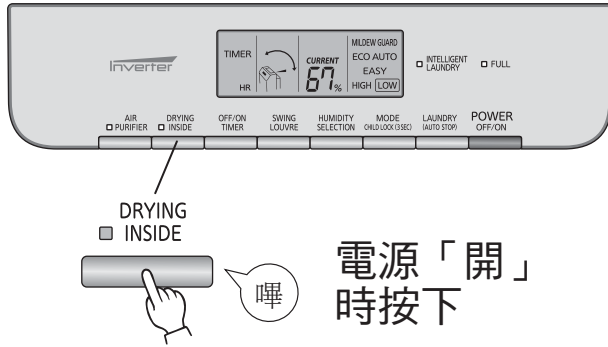

- 機內乾燥運轉待機狀態  
(機內乾燥指示燈亮燈)

抽濕運轉終了後，機內乾燥運轉開始

- 機內乾燥運轉開始  
機內乾燥指示燈閃爍，濕度表示熄燈葉柵垂直停止  
機內乾燥運轉

- 機內乾燥運轉終了  
機內乾燥指示燈熄燈，葉柵關閉

<解除自動運轉時>

電源「開」時，按下 (機內乾燥指示燈熄燈)

## 手動運轉

只有按下開關時才進行機內乾燥運轉

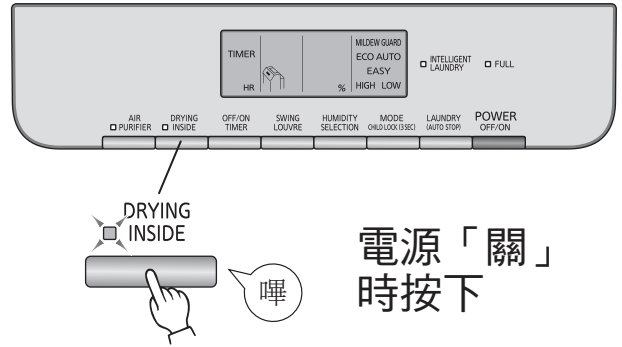

- 機內乾燥運轉開始  
機內乾燥指示燈閃爍，濕度表示熄燈葉柵垂直停止  
機內乾燥運轉

- 機內乾燥運轉終了  
機內乾燥指示燈熄燈，葉柵關閉

## 中途停止機內乾燥運轉時

機內乾燥運轉中按下 (機內乾燥指示燈熄燈)

按下 ，機內乾燥運轉停止，開始一般運轉。

- 註
- 將電源插頭拔掉後，自動運轉將解除。
  - 內部已發生黴菌，是無法去除的，中途解除機內乾燥運轉，將有可能得不到清淨的效果。
  - 機內乾燥運轉時，請勿關閉葉柵。會導致噪音。
  - 為將本體內部之濕氣排出，有時會導致室內濕度升高。
  - 因室溫或濕度，本機排出的濕氣可能看起來為白色。
  - 排除之濕氣有時會有異味，這是因為濾網無法完全清除的異味成份被本體內部的水分所吸收。  
\* 銀離子濾網主要為過濾阿摩尼亞。
  - 機內乾燥運轉中，無法設定定時關機。

母

使用本機

# 排水

水槽滿水時（約 5.2 公升），會自動停止運轉，顯示燈會提醒您，請倒掉水槽內的水。

當水槽滿水時，「水槽已滿指示燈」亮燈。

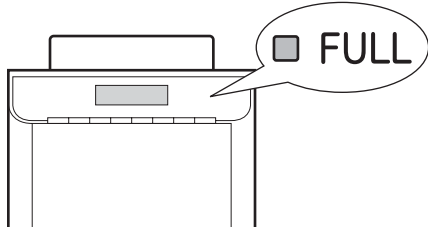

- 水槽已滿指示燈亮燈  
(響起「嗶—嗶—嗶—」的聲音)
- 送風停止  
(葉柵停止)
- 液晶顯示消失

註

- 倒掉水並裝回水槽後，水槽已滿指示燈熄燈，重新開始運轉。
- 水槽已滿指示燈亮燈中，不可執行電源「關/開」以外的其他操作。
- 定時關機運轉中，僅以水槽已滿指示燈亮燈作為通知。

## 1 取出水槽

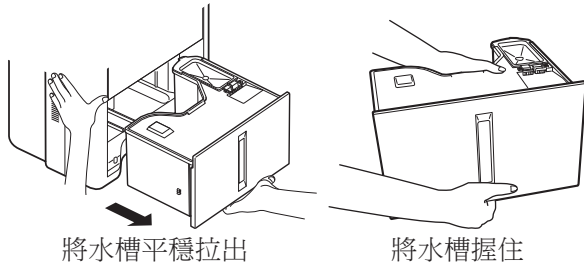

將水槽平穩拉出

將水槽握住

## 2 打開排水蓋，將水倒掉

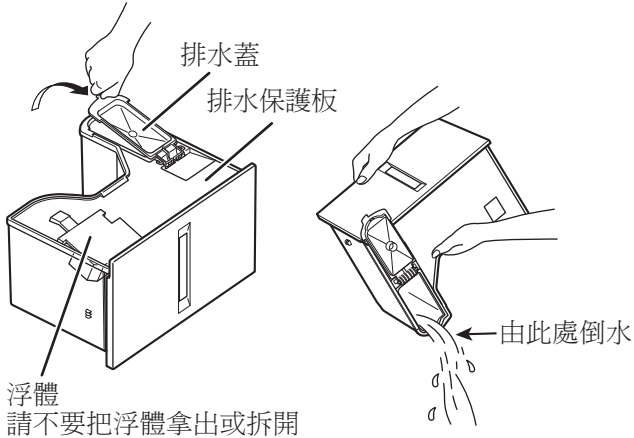

浮體  
請不要把浮體拿出或拆開

## 3 閉合排水蓋。

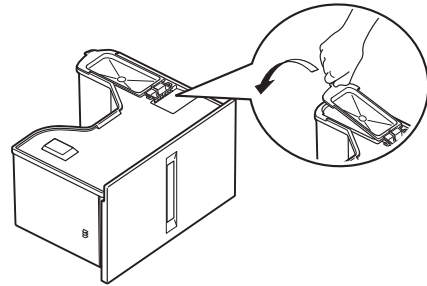

## 4 檢查水槽，並將之推入機體中

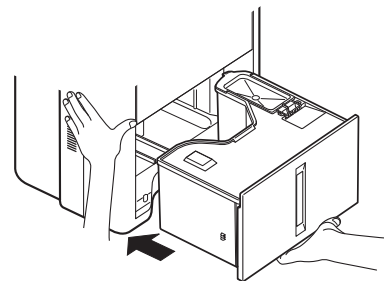

請確實將排水蓋、排水保護板蓋好，然後將之推入。  
(響起「嗶」聲)

- 請確實將排水蓋、排水保護板蓋好，否則會造成無法取出水槽。
- 若水槽沒有依正確的方式裝入，「滿水」的顯示燈會亮起，此時無法運轉。

註

- 若排水蓋和排水保護板未確實關好，則水槽可能無法取出。
- 如果未正確安裝水槽，水槽已滿指示燈會亮起，本機無法運轉。

註

請不要把水槽的浮體拿出來或拆開，否則會無法偵測水位而造成漏水的情況。

# 連續排水

如果抽濕機附近有排水的地方，可以接上市售的普通水管（內徑 15mm），連續排水。連續排水可省去滿水倒水之麻煩，可供長時間運轉。

準備物品

市售水管（內徑 15mm）  
準備抽濕機至排水處的長度

## 注意



如果水管周圍的溫度低於零度，請勿連續排水。

否則水管中的水可能會凍結，使水槽中的水無法流出。水可能會從本機漏出，從而損壞周圍的物品。



在連續排水或無人看管的情況下長時間使用時，請每 2 週檢查一次。

如果濾網或水管中有異物或髒物堵塞，可能會導致過熱或漏水。

### 1 取出水槽

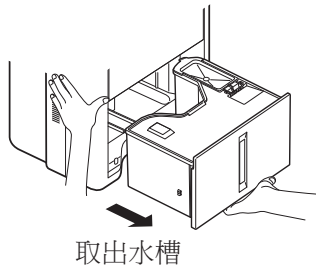

### 2 打開連續排水口

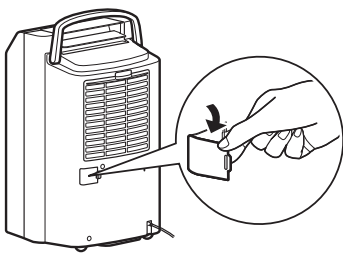

連續排水口位置

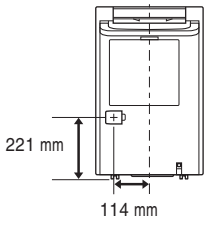

### 3 將水管插入排水口

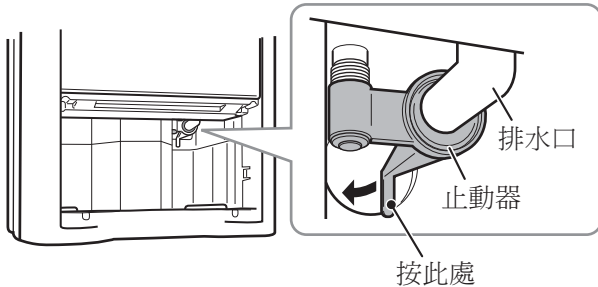

### 4 從本機背面的連續排水口插入水管

- ① 將市售水管（內徑 15mm）（確實的壓入本體的連續排水口上）

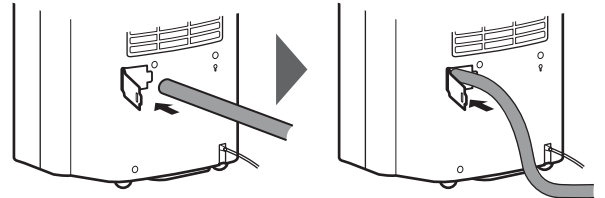

- ② 將水管確實壓入本體的排水口上，並確認是否漏水。

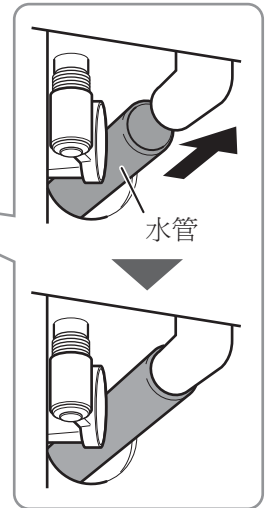
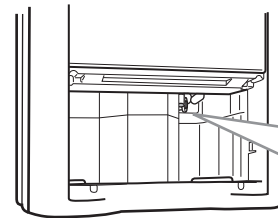

- ③ 請確認水管是否有折彎、裂痕等劣化狀況。

### 5 將水槽裝好，並將水管前端置於排水處

若未將水槽裝好，則無法運轉。

排水管的設置範例

正確設置例

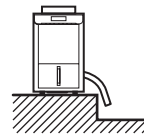

錯誤設置例



水管浸在水中。



水管高於排水口。

- 無法排水。
- 水會積累在水槽中。當水槽積滿水時，本機將停止運轉。

註

- 請確認水管的品質、是否折彎、鬆落。
- 水管難以插入時，將水管用水濕潤後插入。不可用油或潤滑劑塗抹。
- 最好每二週檢查一次。（管內若有昆蟲或灰塵則會導致漏水）

母

使用本機

# 保養

請勿使用清潔劑、熱交換器用洗淨劑、去污粉、化學抹布、汽油、揮發油、稀釋劑等。會損害水槽、機體，造成漏水。

## 清潔時

### 水槽・本體 以柔軟布擦拭

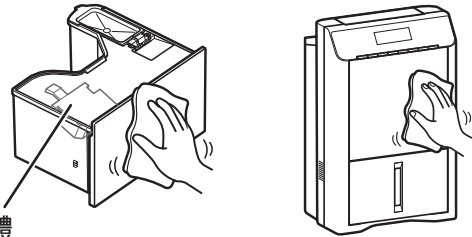

浮體  
請勿取出或拆除。

- 由於空氣中灰塵會造成排水蓋及水槽內側發黑，若無法清除，以清水清洗後以乾布擦乾。
- 清理不徹底時，會造成水槽發霉。

## 每二週一次

### 預濾網

預濾網阻塞，會影響抽濕的效果，最好每二週清掃一次。

拆裝方式 P10

- 1 拆下預濾網
- 2 拆下銀離子濾網
- 3 清理預濾網

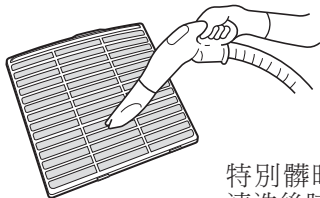

以吸塵器清理  
污垢

特別髒時，請以溫水或清水  
清洗後晾乾

- 4 裝上銀離子濾網

確保銀離子濾網被裝入本機。若未裝入，細小灰塵將會進入本機內部，從而引起故障。

- 5 裝上預濾網

## 每三個月一次

### 銀離子濾網

將銀離子濾網浸泡在水中。

拆裝方式 P10

- 1 拆下預濾網
- 2 拆下銀離子濾網
- 3 將銀離子濾網浸泡在水中

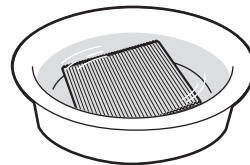

浸泡在冷水或溫水中約  
30 分鐘

請勿使用清潔劑或熱水。同時，在浸泡時也不要毛刷或類似物體刷洗或擦洗濾網。否則可能會損壞濾網。

- 黃色或深色污跡可能會殘存在濾網上，但不會影響本機的性能。
- 濾網共計可浸泡 8 次。浸泡 8 次後，請換上新的濾網。

- 4 充分晾乾銀離子濾網

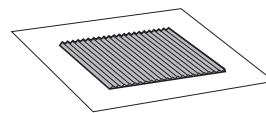

在平坦面晾乾濾網

請勿用晾衣夾子等吊掛濾網。否則可能會損壞濾網。  
請勿在濕潤狀態下使用濾網。

- 5 裝上銀離子濾網
- 6 裝上預濾網



# 更換部件

銀離子濾網為消耗品。  
請定期更換濾網。

## 銀離子濾網之更換

濾網的壽命為 2 年，有下列情況請更換濾網。

- 濾網浸洗 8 次後
- 銀離子濾網因香菸，灰塵致使濾網變黃、變黑

銀離子濾網壽命會因使用環境、使用狀況而有不同。

拆下預濾網更換銀離子濾網

拆裝方式 P10

另售  
部件

交換用銀離子濾網

- 形號 MJPR-18WXFT

請洽詢三菱電機服務中心購買。

# 收藏和處置

## 收藏

停止運轉後放置一天等本體內部餘水瀝乾後，請進行下列作業。

### 1 進行機內乾燥運轉 P21

為預防本體內部發霉，建議進行機內乾燥運轉

### 2 電源線以束帶收掛好

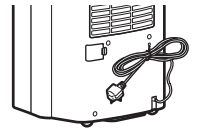

### 3 排水 P22

將水槽內水倒掉並將殘留水份擦乾

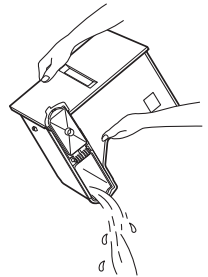

### 4 清掃預濾網 P24

用吸塵器吸取污垢

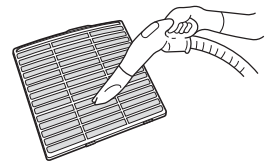

### 5 收藏方法

- 將機體充分乾燥後，用布等將灰擦乾淨。
- 請勿置於陽光直射處，並直立保管。

## 處置本機

請依當地廢棄物方式處理

- 銀離子濾網  
材質：PET、PS
- 本體  
無法分解請依當地塑膠廢棄物處理

母

故障排除

# 故障排除

● 如果發生下列狀況，請參照右側的處理方法解決問題。

狀況	原因和處理方法
出熱風	<ul style="list-style-type: none"> <li>● 抽濕後的空氣，會經過回溫器後再以暖和的風吹出。（無冷氣機效果）這並非故障。</li> </ul> <p>P3</p>
水槽中無存水 (抽濕量小)	<ul style="list-style-type: none"> <li>● 溫度和濕度是否過低？ 請先確認目前濕度。若濕度過低，會降低抽濕能力。（因冬季乾燥而使濕度降低，水槽中不易積存水。）這並非故障。</li> </ul> <p>P3</p>
不運轉 (不出風，並且葉柵不擺動)  運轉停止	<ul style="list-style-type: none"> <li>● 電源插頭是否脫落？ → 請確實插好電源插頭。</li> </ul> <p>P10</p>
	<ul style="list-style-type: none"> <li>● 送風口和進氣口是否被蓋住？ 請將送風口和進氣口的遮蓋物移除。</li> </ul> <p>P5</p>
	<ul style="list-style-type: none"> <li>● 是否以「簡易抽濕」或「ECO 自動節能」運轉？ → 本機會自動切換抽濕、送風、停止。</li> </ul> <p>P14-15</p>
	<ul style="list-style-type: none"> <li>● 是否以「浴室防霉」運轉？ → 濕度下降後運轉即自動停止，最短會在 4 小時後停止。</li> </ul> <p>P16</p>
	<ul style="list-style-type: none"> <li>● 預濾網是否阻塞？ → 請依照「保養」所指示之方式清理乾淨。</li> </ul> <p>P24</p>
	<ul style="list-style-type: none"> <li>● 是否以「智能乾衣」運轉？ → 室溫降至約 3°C 以下時，運轉會在約 1 小時後停止。室溫若是太低，衣物的水分蒸發不易，濕度不會產生變化。</li> </ul> <p>P12</p>
片刻後停機	<ul style="list-style-type: none"> <li>● 水槽是否滿水？ → 請將水槽中的水倒掉，再將水槽重新放好。</li> </ul> <p>P22</p>
<input type="checkbox"/> FULL 亮起	<ul style="list-style-type: none"> <li>● 水槽是否放置妥當，再將水槽重新放好？ → 請將水槽中的水倒掉。</li> </ul> <p>P10</p>
本機持續運轉，即使電源開關被關閉	<ul style="list-style-type: none"> <li>● 是否在「機內乾燥」運轉中？ 運轉結束後，會自動進入「機內乾燥」模式。</li> </ul> <p>P21</p>
始終達不到設定濕度	<ul style="list-style-type: none"> <li>● 房間是否過大？ → 請依適用面積的範圍使用。</li> <li>● 窗戶和出入口的門是否開關次數過多？ → 儘可能使房間保持密閉狀態。</li> <li>● 是否使用汽油暖爐等會產生蒸氣的物品？</li> </ul> <p>P28</p>
抽濕機的現在濕度顯示與其他濕度計的顯示不同	<ul style="list-style-type: none"> <li>● 即使是同樣的房間，也會因地點的不同濕度也會有差異，請把顯示濕度視為參考值。</li> </ul> <p>P3</p>
葉柵不按照設定擺動	<ul style="list-style-type: none"> <li>● 請重新按自動葉柵按鈕開關。</li> </ul> <p>P20</p>
水槽內有液體或白色蒸發的痕跡	<ul style="list-style-type: none"> <li>● 這是因為工廠內抽濕測試時所殘留的水或水蒸氣，並非異常。</li> </ul>
排水蓋和水槽內有燒焦一樣的黑色痕跡	<ul style="list-style-type: none"> <li>● 為空氣中灰塵的污垢。 → 請參照「保養」清理。</li> </ul> <p>P24</p>

狀況		原因和處理方法
有噪音	運轉噪音大／有回音	<ul style="list-style-type: none"> <li>● 是否放置不當而致機體傾倒搖晃？ → 請在安全平穩的地方使用。 <b>P5</b></li> <li>● 預濾網是否阻塞？ → 請依照「保養」所指示之方式清理乾淨。 <b>P24</b></li> <li>● 在木板或狹小房間運轉時容易有共振聲音。 → 可在機體下方鋪上軟墊，可減少共振聲音。 <b>P6</b></li> </ul>
	噪音突然加大	<ul style="list-style-type: none"> <li>● 壓縮機剛啟動時聲音會比較大。（電源開啟約 3 分鐘後或在智能乾衣、簡易抽濕運轉中，聲音會較大。）</li> </ul>
	風聲大小變化	<ul style="list-style-type: none"> <li>● 葉柵的角度不同，會讓聲音大小有所變化。 <b>P20</b></li> </ul>
	發出沙沙聲	<ul style="list-style-type: none"> <li>● 是冷媒流動的聲音。 在開始運轉時、運轉中、運轉停止時，會有冷媒流動的聲音，當冷媒流動到達安定時即不會有聲音。</li> </ul>
	聽到間斷的砰聲（壓縮機不動作）	<ul style="list-style-type: none"> <li>● 是壓縮機啟動的聲音。 簡易抽濕、ECO 自動節能運轉時，因為會有不連續的運轉，所以會有壓縮機啟動的聲音，停止運轉或重新插電 3 分鐘內，壓縮機不會啟動，這是因為要保護壓縮機的緣故。 <b>P12</b></li> </ul>
送出的風有異味	第一次使用本機時	<ul style="list-style-type: none"> <li>● 因熱交換器的溫度急速上昇，瞬間會產生異味。</li> </ul>
	機內乾燥運轉中	<ul style="list-style-type: none"> <li>● 所排出的濕氣會有異味。因為銀離子濾網無法除去的味道成分是正常的，會被本體內部的的水分吸收。</li> </ul>
電源插頭或插座過熱		<ul style="list-style-type: none"> <li>● 請停止使用，並與三菱電機服務中心聯絡。</li> </ul>

● 錯誤顯示（濕度顯示部）

數字顯示	原因和處理方法
A2, b1~b3 顯示	<ul style="list-style-type: none"> <li>● 電源插頭是否確實插好？ → 請將插頭在插座上重新插好。 <b>P10</b></li> </ul>
P4, Fb, FE 顯示	<ul style="list-style-type: none"> <li>● 送風口是否蓋住？ → 請將遮蓋物移除並將插頭在插座上重新插好。 <b>P5-10</b></li> <li>● 預濾網是否阻塞？ → 請按照「保養」方式清理。 <b>P24</b></li> </ul>
A1, A6, A8, C1~C4, CA~CE, ED~EB, EA~EC, FD~F4, FC, Fd 顯示	<ul style="list-style-type: none"> <li>● 故障 → 請拔下電源插頭，並將數碼顯示的內容告訴三菱電機服務中心。</li> </ul>

- 進行以上處理仍然無法恢復正常或異常顯示仍不消失時，請從插座上拔下電源插頭，並與三菱電機服務中心聯絡。
- 如果附帶的電源線損壞，必須由製造商、其維修代理或類似具備資格的人員進行更換，以避免發生危險。
- 如果要重新插入電源插頭，請在拔下插頭後間隔 1 分鐘以上。

# 規格

型號		MJ-EV200FJ-H	
電源		單相 220 伏 50 赫茲	
工作環境	溫度	26.7°C	30°C
	相對濕度	60%	80%
抽濕能力 *1		20.0 升/日	33.0 升/日
耗電		395 瓦	520 瓦
建議房間尺寸 *2	HIGH *3	83m <sup>2</sup>	
	EASY	56m <sup>2</sup>	
水槽容量		達到約 5.2 升時自動停止	
重量		16.5 公斤	
尺寸 (高 × 寬 × 深)		594 毫米 × 372 毫米 × 299 毫米	

\*1 抽濕能力是平均 1 天 (24) 小時的抽濕量。

\*2 住宅條件：混凝土住宅

\*3 抽濕區域：根據 JEMA 標準而定

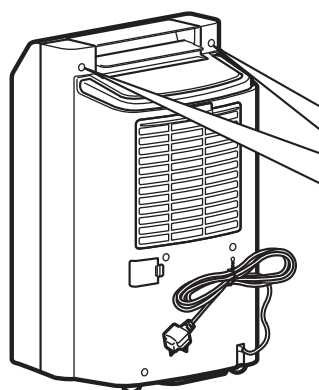

### 註

後面板無法拆下，因如圖所示的兩處被兩顆特殊的螺絲固定。本機出現異常時，請與三菱電機服務中心聯絡。

香港總代理  
三菱電機菱電空調·影像設備(香港)有限公司  
總部：電話：2510 1505 服務中心：電話：2427 8484

請填寫下表以備將來參考之用。

購買地點：	電話號碼：
授權服務中心：	電話號碼：
購買日期：	日 月 年

MITSUBISHI ELECTRIC CORPORATION