



Refrigerator-Freezer 冷藏冷凍雪櫃

OPERATING INSTRUCTIONS 操作指引

SERIES MODEL
系列 型號

MR-CX27EY

MR-CX30EY



Contents 目錄

Page 頁碼

Before use 使用前	For your safety, please be sure to follow these instructions 為了安全請務必遵守	2 - 3
	From installing to running your refrigerator 從安放冰箱到開始運轉	4 - 5
Operation 使用方法	Using each compartment 各間格的使用 Refrigerator / Sliding case / Vegetable and Freezer Compartments 冷藏室 · 保鮮室 · 蔬果盒 · 冷凍室	6 - 7
	How to adjust the temperature 溫度的調節方法	8
	Automatic Ice-Maker 自動製冰機	9 - 10
Cleaning 保養	How to remove and clean accessories 附屬品的拆下方法與清潔	11 - 12
	How to maintain your automatic ice-maker 自動製冰機的保養	13
When in trouble 有需要協助的時候	What to do in these situations 安全建議	14 - 15
	Troubleshooting 故障排除	15 - 17
Accessories 配件		18



R600a

Non-Freon Refrigerators

This refrigerator uses non-Freon refrigerant (isobutane) and non-Freon foam insulation (cyclopentane). These materials are harmless to the environment and do not affect the ozone layer and global warming.



使用非氟利昂的雪櫃

這個雪櫃使用非氟利昂冷媒(異丁烷) 和非氟利昂發泡隔熱材料(環戊烷)。
這些物料不會對環境造成破壞，也不會破壞臭氧層以及使全球暖化問題惡化。

- Maintenance work shall only be carried out at workshop by well-trained maintenance worker.
- Please read this manual carefully and follow the information contained within. In particular, be sure to read the safety precautions before using this refrigerator.
- Be sure to receive your copy of the warranty from the retailer and confirm that the purchase date and retailer name are written on the warranty.
- Store this operating instructions manual and the warranty in a safe place.
- This refrigerator was manufactured for refrigerating and freezing of foods in general households. For commercial use, please use a commercial refrigerator-freezer.
- The photographs and illustrations contained in this manual are for the MR-CX30EY. While the capacity and dimensions of the MR-CX30EY are different from the MR-CX27EY, the operation is the same.
- The principal plastic components indicate the material name to facilitate recycling.
- Do not store explosive substances such as aerosol cans with a flammable propellant in this appliance.
- This appliance is intended to be used in household application only.
- WARNING - When positioning the appliance, ensure the supply cord is not trapped or damaged.
- WARNING - Do not locate multiple portable socket-outlets or portable power supplies at the rear of the appliance.
- WARNING - Just in case of having damaged the refrigerant circuit, do not use electric items or fire equipments near by, and open the window to ventilate the room. And contact the retail store at which you purchased it or the following MITSUBISHI ELECTRIC SERVICE CENTRE.
- WARNING - Do not use mechanical devices or other means to accelerate the defrosting process, other than those recommended by the manufacturer.
- WARNING - Keep ventilation openings, in the appliance enclosure or in the built-in structure, clear of obstruction.
- The user manual should be handed over to any person who would use or handle the refrigerator whenever the refrigerator would be transferred to another location and delivered to a recycling plant.
- This refrigerator uses flammable foaming gas for insulation. Please deliver the unit to specialized industrial waste dealer when you do away it. Please follow the rules in your country.
- 維修工作必須由受過訓練的技師在工場進行。
- 請細閱此說明書，並依照書中指引使用雪櫃。使用雪櫃前，請務必細閱有關安全措施。
- 請確定已從經銷商處取得保養書。保養書上應列明購買日期及經銷商號。
- 請將此使用說明及保養書妥為保存。
- 此冷藏冷凍雪櫃只宜作為一般家居冷藏及冷凍食物用。如要作商業用途，請另購商用冷藏冷凍雪櫃。
- 此說明書內所載為 MR-CX30EY 型號的相片及插圖。MR-CX30EY 型號的容量及尺寸與 MR-CX27EY 不同，但操作方式一樣。
- 主要塑料組成部份顯示有物料的名稱，以方便循環再用。
- 切勿在本雪櫃內存放爆炸性物質（例如裝有可燃推進劑的氣霧罐）。
- 此冷藏冷凍雪櫃只宜作為一般家居冷藏及冷凍食物用。
- 警告：放置冷藏室時，請確保電源線沒有被夾住或損壞。
- 警告：請勿在冷藏室背面放置多個便攜式插座或便攜式電源。
- 警告：如果冷媒迴路已損毀，不要使用周圍的電器用品或滅火設備，並開啓窗戶以使室內空氣流通。請聯絡您購買本雪櫃的商店或以下的三菱服務中心。
- 警告：切勿使用非由製造商建議的機械工具或其他方法加速除霜過程。
- 警告：須確保產品外圍或嵌入結構的通風位置沒有阻礙物。
- 當冰箱轉移到另一個人時，應將用戶手冊交給任何使用或處理冰箱的人並送到回收廠。
- 本冰箱使用易燃發泡氣體進行保溫。廢棄時請交給專業的工業廢棄物經銷商。請遵守您在國家/地區的規定。

爲了安全請務必遵守

進行錯誤操作時，用以下的顯示來區別說明將要發生的危險及其程度。

 警告	進行錯誤操作時，可能造成死亡或者重傷的情況
 注意	進行錯誤操作時，可能造成傷害或者房屋、財產等的損害的情況

■ 圖片記號的含意如下所示。

 禁止	 務必按照指示進行操作
 絕對不要澆水、不要用水弄濕	 務必連接接地線
 注意	 務必將電源插頭從插座中拔出

警告

設置時

 絕對不要澆水、不要用水弄濕

不要將冰箱設置在室外、接觸水的場所或濕氣較重的場所
否則由於絕緣不良，可能導致觸電・火災。→ 第4頁

 務必按照指示進行操作

安放時冰箱的周圍留有空隙
否則冷媒（氣體）洩漏時可能滯留，導致著火・爆炸。→ 第4頁

爲了預防地震，將其固定在牢固的牆壁或柱子上
冰箱可能傾倒，導致受傷。→ 第5頁

 務必連接接地線

如在濕度或水氣重的地方使用，需安裝地線及漏電斷路器
（請向經銷商查詢）→ 第4頁

漏電有可能導致觸電。
此外，把地線連接到以下物件，有可能導致觸電、爆炸或火災。
・水管、煤氣喉管
・電話地線、避雷針

關於電源・電源插頭

 禁止

不要將電源插頭擠壓在冰箱的背面。不要弄壞電源電纜線
如果進行擠壓、放置重物、彎折、捆束，可能導致觸電、火災。

不要使用損壞的電纜線或插頭、插口鬆動的插座
否則可能導致觸電・著火。

不要用力拉拔電源插頭的電纜線
否則電纜線可能損壞，導致觸電・著火。

不要用濕手插拔電源插頭
否則可能導致觸電。

 務必按照指示進行操作

請使用符合技術規格標籤上所示規格且爲雪櫃單獨專用的電源插座。（技術規格標籤位於冷藏室門墊上）
若使用延長線或分接插頭，將可能導致發熱或引起火災。→ 第4頁

使電源插頭的電纜線方向朝下，將插頭的插針插到根部
如果反方向插入，則電纜線將受到負荷，可能導致發熱・著火。

當電線損壞時，必須通知三菱電機服務中心更換
如電源線破損時，請到三菱電機服務中心購買一根新的電源線。務必確定所購買的電源線專爲本機而設。

關於電源・電源插頭

 務必按照指示進行操作

去除電源插頭的灰塵
否則可能引起絕緣不良，導致火災。

 務必將電源插頭從插座中拔出

更換或檢查冰箱照明燈時，拔出電源插頭
否則可能導致觸電・受傷。

關於使用的注意事項

 禁止

不要損壞冰箱的冷媒回路（配管），不要打入螺絲等
本冰箱使用可燃性冷媒（氣體），因此可能導致著火・爆炸。

不要在冰箱內使用電子產品
如果冰箱內發生冷媒（氣體）洩漏，則可能由於電子零件接點的火花導致著火・爆炸。

不要放入具有揮發性容易著火的物品
如果放入汽油、化妝品、美髮劑，則可能導致著火・爆炸。

不要在冰箱內保存藥品或化學樣品
不要在家用冰箱中保存必須進行嚴格管理的物品。

不要在冰箱的上面放置物品
否則物品可能由於開關冰箱門而落下，導致受傷。

不要騎在冰箱門或拉門把手（把手）上，不要站在抽屜式冰箱門上
否則冰箱可能傾倒，導致受傷。

請勿對玻璃層架施加強烈撞擊力
施加撞擊有可能導致玻璃碎裂，引致受傷。

不要將手放入自動制冰機的機械部（冰塊儲存盒的上部）中
否則可能導致受傷。

不要在附近使用可燃性噴霧劑
否則可能由於電子接點的火花，導致著火・火災。

- 自動製冰機所用的水。
警告：僅限飲用水。→ 第9頁
- 兒童不宜操作本冰箱，體弱者若無人監護亦不可操作，以確保操作安全。
- 請注意不要讓兒童在冰箱玩耍。
- 除非是得到適當人仕監督或指導如何操作此電器，以確保使用者的安全，否則此電器並不預期體格、知覺、精神上不足的人仕或缺乏相關經驗及知識人仕(包括小童)使用。小孩子應在看管下妥善使用冷藏櫃。



發生異常以及故障時，請立即停止使用，並向「購買冰箱的銷售商店」或者「三菱電機服務中心」諮詢。

警告

關於使用的注意事項



禁止

不要在小屋或車庫中使用
否則小動物可能會損壞電子配線，導致觸電・火災。

嚴禁放入非本公司指定的製冷劑
使用、修理或棄置時，有可能導致破裂・爆炸及火災等。



絕對不要澆水、
不要用水弄濕

不要將裝水的容器放置在冰箱上面
如果水接觸到電子零件，可能導致觸電・火災。

不要進行水洗，不要打翻湯汁
如果接觸水・湯汁，則可能導致觸電・火災。
請立即擦拭乾淨。



務必按照指
示進行操作

如果發現氣體泄漏，不要接觸冰箱，立即打開窗戶讓空氣流通
否則可能由於電子接點的火花，導致爆炸・火災。

當開關雪櫃門時，請注意不要與任何傢具發生碰撞。
雪櫃門或傢具可能會損壞或引致受傷。

關於故障・長期保管



禁止

不要進行分解・修理・改造不要在零件損壞的狀態下進行使用
否則可能導致受傷・觸電・火災。



務必按照指
示進行操作

如製冷迴路遭到損壞，切勿使用鄰近的電力器具或明火設備，以及打開窗戶讓空氣流通，並請即時聯絡維修保養代理跟進。

長時間不使用時，拔下電源插頭，然後打開冰箱門進行乾燥。
乾燥不充分時，可能由於冷卻機腐蝕引起冷媒（氣體）泄漏，導致著火・爆炸。



務必將電源插頭
從插座中拔出

發生異常時（聞到焦臭味等），拔下電源插頭，中止操作
如果在異常狀態下繼續操作，則可能導致觸電・火災。

回收



務必按照指
示進行操作

進行保管時如果擔心幼兒被困在冰箱裏，則用力拉冰箱門軟壓條並將其拆下
如果被困在冰箱裏，則十分危險。

進行廢棄時，將冰箱交付給銷售商店或地方政府
如果放置不管，可能發生冷媒（氣體）泄漏，並由於火焰導致著火・爆炸。

注意

設置・搬運



務必按照指
示進行操作

在地面牢固且水平的場所通過調整腳座牢牢固定

否則冰箱可能移動，導致受傷。→ 第4~5頁

進行搬運時，抓住搬運用把手

如果抓住其他部分，可能導致受傷。→ 第14頁

搬運時，請鋪上保護用布慢慢移動，

以避免損壞地面或受傷。



關於使用的注意事項



禁止

不要強行放入太多食品不要用力拉出隔板架

否則食品可能落下，導致受傷。

不要在冷凍室內放置瓶類物品

否則瓶內物品可能由於結冰而碎裂，導致受傷。

不要將手・腳放在冰箱底下

否則可能由於鐵板等導致受傷。



不要吃變味、變色的食品

否則可能導致食物中毒或生病。

在開關櫃門時

- 在其他他人接觸雪櫃時不開關櫃門。
- 關閉櫃門時，手指不放在抽屜式櫃門上面。
- 不猛地開關櫃門。（食品掉落會導致受傷）
- 當心夾到手指等身體部分。
- 當心夾到身體部分。
- 當心被下面的抽屜夾到腳。（可能會夾傷腳趾）



如果不遵守以上項目，可能會引致損傷。

不要用濕手接觸冷凍室的食品或容器

否則可能導致凍傷。



注意

取出製冰室裡的冰塊時，請份外小心
有可能引致受傷。



務必按照指
示進行操作

確保玻璃層架及貯物架完全安裝或卸除好

如未完全安裝好，有可能滑落掉下，引致受傷。

使用前

使用方法

保養

有需要幫助的時候

從安放冰箱到開始操作

1 設置

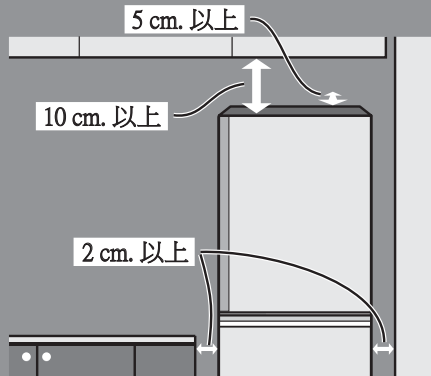

安放場所應為

- 無太陽直射、遠離熱氣、通風良好的場所
防止冷凍能力下降，節約電費。
- 濕氣較少的場所
防止生鏽、觸電、火災。
- 牢固且水平的場所
防止振動・噪音・冰箱門半開・冰箱門下垂。
防止由於重量或熱量導致的變形・變色
※ 如果地面材料容易使冰箱的腳座沈降，請在下面鋪設牢固的墊板。
- 遠離其他機器的場所
防止電視產生雜音或圖像失真
- 左右預留2cm以上的空間
頂部預留10cm以上的空間以及背部預留5cm以上的空間。
由於從頂部、側面及背部散熱。
※ 若雪櫃與牆壁太接近，雪櫃操作時的聲響可能會造成回音，及注意空隙間積聚的灰塵。



絕對不要澆水、不要用水弄濕

不要將冰箱設置在室外、接觸水的場所或濕氣較重的場所

否則由於絕緣不良，可能導致觸電・火災。



務必按照指示進行操作

安放時冰箱的周圍留有空隙

否則冷媒（氣體）洩漏時可能滯留，導致著火・爆炸。

2 接通電源接地

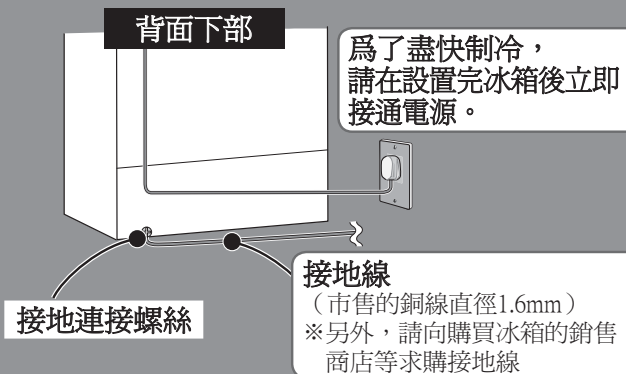

儘快接通電源

雪櫃安裝好之後，即使馬上接通電源，也不會損毀雪櫃。

請使用雪櫃單獨專用的電源
請使用符合技術規格標籤上所示規格且為雪櫃單獨專用的電源插座。
(技術規格標籤位於冷藏室門墊上。)

為了防止觸電事故的發生，我們建議您進行接地

特別是安放在未鋪地板的房間・洗衣房・地下室等濕氣較重的場所時，請安裝接地以及漏電斷路器。

關於不得連接的場所

配有接地端子時

將接地線連接在接地連接螺絲（⊕ 記號）上，安裝接地端子。另外，請向購買冰箱的銷售商店等求購接地線（市售的銅線直徑1.6mm）。

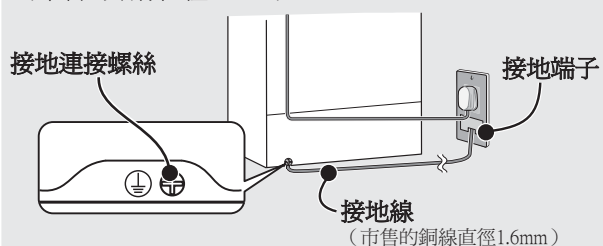

設置在水氣特別多的場所時

除了接地以外，法令要求必須設置漏電斷路器。請向購買冰箱的銷售商店諮詢。

關於不得連接的場所

- 水管・煤氣管
- 電話線或避雷針的接地
(存在觸電・爆炸的危險)
- 電話線或避雷針的接地
(落雷時存在危險)

3 調整及固定 (以防止震動、噪音、移位及雪櫃門沒關好)

旋轉調整支架撐住地面，以固定雪櫃不會移動。

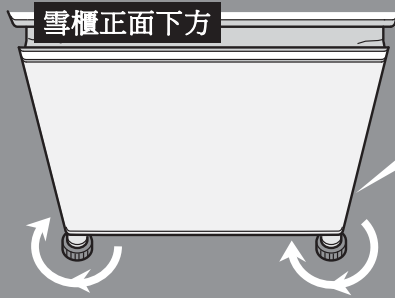

※調整前移除調整支架護蓋。

向箭頭方向旋轉，降低調整支架以撐住地面

調整腳座 滾輪



務必按照指示進行操作

使用調整支架，把雪櫃固定在穩固的水平地面。

否則雪櫃可能移動，引致受傷。

● 使用調整支架改善傾斜情況。

如下圖所示，調整支架令雪櫃保持水平。

冰箱門的左側靠下時

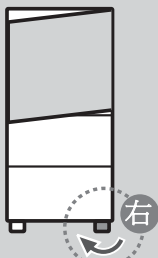

旋轉降低右調整支架。

冰箱門的右側靠下時

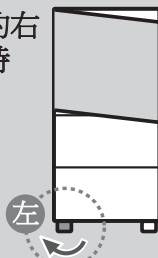

旋轉降低左調整支架。

略為升高雪櫃前方可令雪櫃門更易開關，避免雪櫃門沒關好。

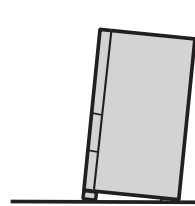

※安裝數天後，有可能因重量令地面下沉。請再次調較調整支架。

不能通過調整腳座調整傾斜時

如果安放在房間角落等，則有時後部的一個腳座可能下沉，造成冰箱傾斜。此時，請在後部放置一台滾輪或牢固的墊板並進行調整。

(通常墊板的標準厚度為2~3mm。)

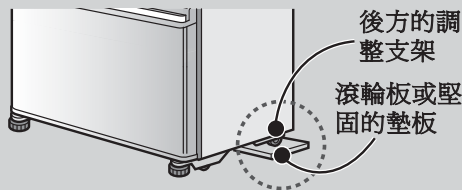

後方的調整支架
滾輪板或堅固的墊板

● 調整後請安裝調整支架護蓋

(出廠時調整支架護蓋放置在冷藏室內)

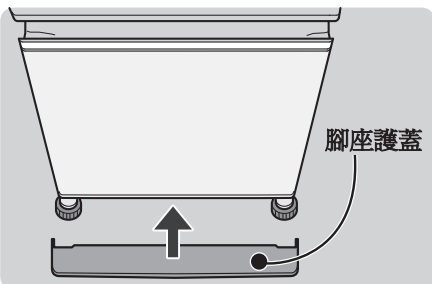

腳座護蓋

保持與地面平行，把護蓋推至盡頭。

腳座護蓋

調整腳座

滾輪

開始使用時

● 雪櫃冷卻需時。

- 請待雪櫃充分冷卻才把雪糕及溫度高於室溫的食物放入。
- 盡量減少雪櫃門的開關次數和縮短開關時間。
- 夏天時，最初的結冰可能需要24小時以上。

● 可能有塑膠的氣味。

- 氣味將會逐漸消失。請確保房間空氣流通，避免氣味殘留。

● 強力冷卻(夏天亦是同樣)。

- 為達到冷卻效果，熱力將被排出雪櫃外，使雪櫃側面變熱。
- 壓縮機需要高速運轉，運作聲音較大。

地震的預防措施

● 建議把雪櫃固定在牆壁或樑柱等堅固地方。

把索帶穿過手柄(兩處)以作固定

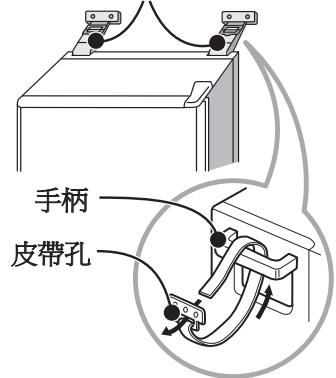

手柄

皮帶孔



禁止

不要損壞冰箱的冷媒回路(配管)，不要打入螺絲等

本冰箱使用可燃性冷媒(氣體)，因此可能導致著火、爆炸。

溫泉地區的使用

因腐蝕性氣體的產生，可能需要為冷媒管路(配管)進行防鏽處理。請向購買處的經銷商查詢。

各間格的使用

◆ 冷藏室 · 保鮮室

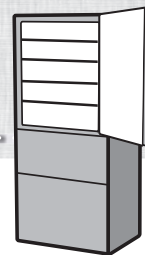

飲品或立即使用的食物可放進冷藏室。
保鮮室比冷藏室更低溫，適合保存肉類、魚類、
奶類製品及加工品等。

冷藏室 約0℃~6℃

層架、貯物架及貯物盒的拆除方法 → 第12頁

可調式雞蛋架
 雞蛋架與小物品儲物架將其反置，可以用於2個方向。

如何避免氣味轉移?

建議使用保鮮紙或密封容器保存氣味較強或容易吸收氣味的食物。

氣味容易轉移的食物 泡菜、餃子、沙甸魚 (魚類)、牛肉等	容易吸收氣味的肉物 白飯、薯仔沙律等
---	------------------------------

出風口
 把水份較高的食物或飲品放置在出風口有可能會結冰。(特別是罐裝啤酒及汽水等結冰後有可能會破裂。)

出風口
 MR-CX27EY 有6個，
 MR-CX30EY 有8個。

雪櫃門打開時，將發出雪櫃門警報。
 → 第8頁

蔬果盒

約 3°C~9°C

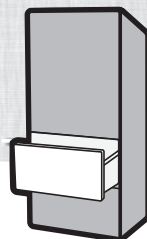

請放入蔬菜、水果及飲品等。
使用保鮮紙包住蔬果有助保持新鮮。

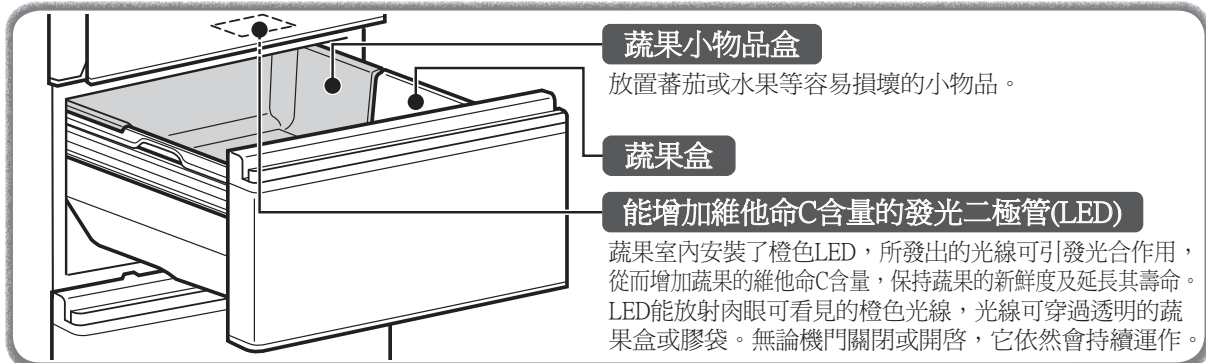

小心

不要在蔬果小物品盒的下方放置高度較高的物品

- 可能損壞食品或蔬果小物品盒。
- 拆下蔬果小物品盒進行使用，則蔬果盒將乾燥。

建議

- 將蔬果保存在透明容器內或保鮮紙包裹，讓 LED 的橙色光線直接照射到蔬果上。
- 只要是含有葉綠素成份的綠色蔬果，都會產生光合作用及增加維他命C含量。光合作用的效果，要視乎蔬果的新鮮度及種類而定。
- 切勿拆除、修理、改裝或調校 LED。這樣可能會損壞 LED 的操作。
- 如果LED損壞或不能正常操作，切勿自行調校或修理，請聯絡維修中心。
- 為防止塑膠零件變色，請將切好的柑橘類水果貯存在保鮮膜或容器中。

冷凍室

約 -21°C~-17°C

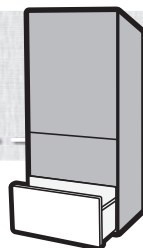

用於貯存急凍食品及雪糕，或冷凍貯存方包、肉類及魚類等。

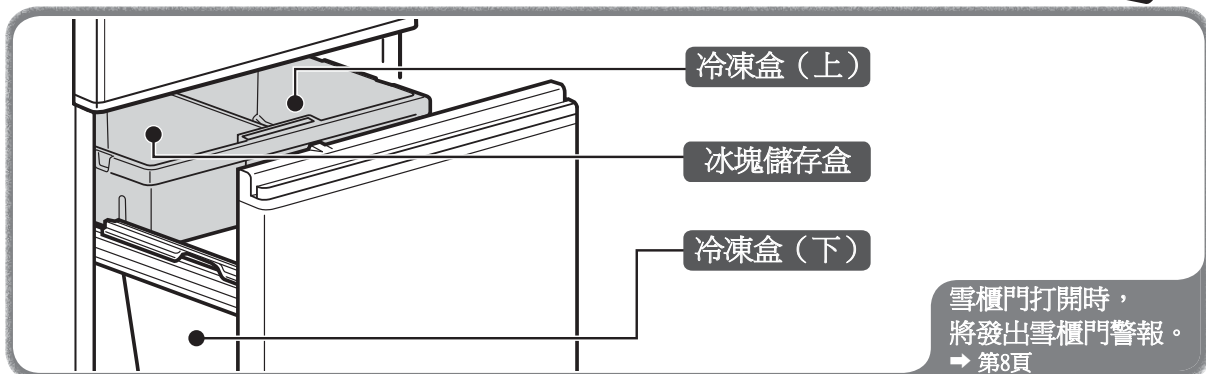

請求

請將食物存放在急凍室標線以下位置。

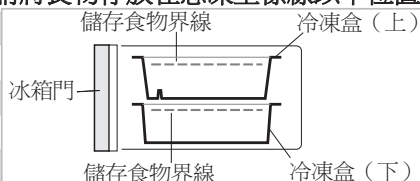

- 關閉冰箱門時，由於食品頂住導致冰箱門半開，或者冰箱內結霜導致不能制冷等原因，可能導致故障。
- 可能損壞食品或冷凍盒、自動制冰機。

※顯示溫度：冷藏室及冷凍室溫度調整對準「中」，室溫30度，沒有貯存食物的狀態下關上門，雪櫃內的溫度穩定後，測量雪櫃中央偏下位置的數值所得出的溫度。

使用前

使用方法

保養

有需要幫助的時候

溫度的調節方法

在冷藏室後方的操控板，可進行冷藏室、冷凍室的溫度調整及停止製冰、進行零度儲存設定。

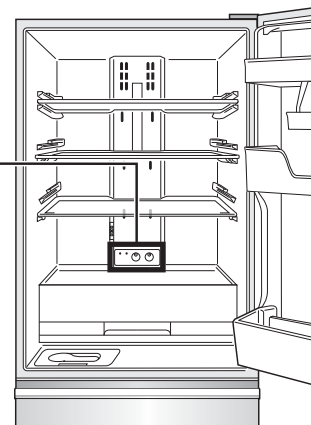
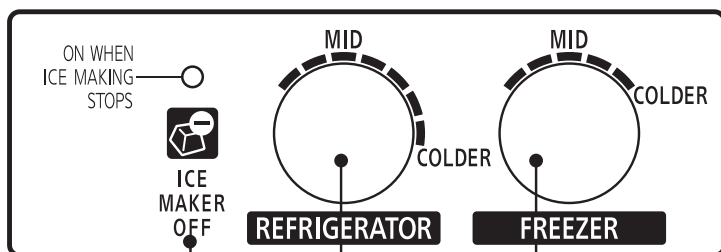
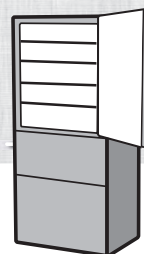

※ 圖片為MR-CX30EY

停止製冰的設定

- — 製冰停止燈（紅）
- 紅指示燈點亮...自動製冰機停止中
- 紅指示燈熄滅...自動製冰機運轉中
- 停止製冰開關**
- 請在想要停止自動製冰時，或者想要再次製冰時進行操作。操作方法參照 → 第10頁

冷凍室的溫度

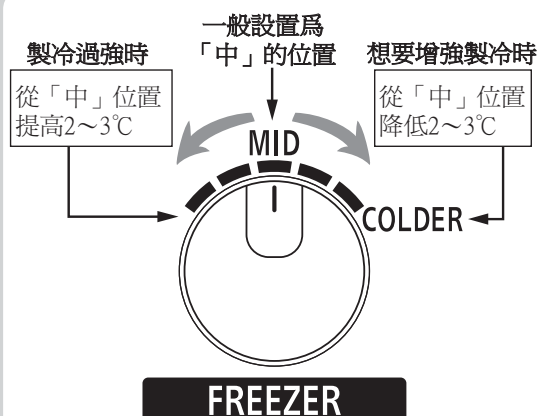

冷藏室、蔬果室的溫度

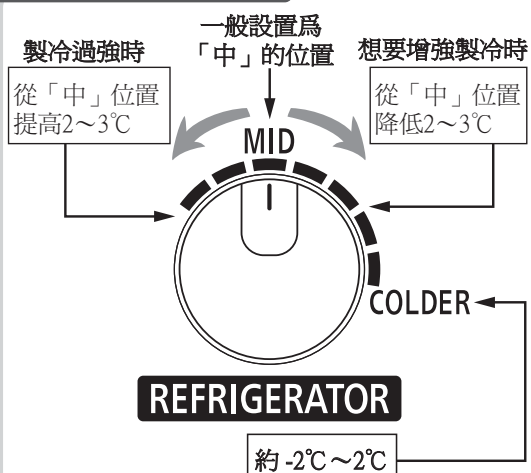

冷藏室可以切換為保鮮冷卻。

保鮮冷卻

用於保存肉·魚·加工品（魚糕·燒賣等）·酸奶等需要保存1周左右的食品。



發出警報聲時（雪櫃門警報）

當冷藏室或冷凍室門打開一分鐘或以上，雪櫃門警報（警報聲）將會生效。根據打開雪櫃門的時間，警報聲的狀態將有如下變化。

開門時間	1分鐘	2分鐘	3分鐘	4分鐘	5分鐘或以上
警報聲	嗶嗶、嗶嗶、嗶~、嗶~	嗶嗶、嗶嗶、嗶~、嗶~、嗶~	嗶嗶、嗶嗶、嗶~、嗶~、嗶~、嗶~	嗶嗶、嗶嗶、持續長嗶~	連續嗶、嗶

- 請確認有沒有出現雪櫃門沒關好、夾住食物（密封膠條及抽屜後方）等情況。（請最少每月檢查一次。）
- 冷藏室及冷凍室門設有雪櫃門開關感應器。

如關上雪櫃門警報聲仍然響起，請參照「警報聲持續響起」。 → 第15頁

自動製冰機

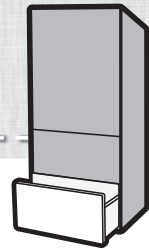

預先把水加入冷藏室的給水槽，冰塊將在貯冰室形成。
為了製造清潔美味的冰塊，請定期進行清潔。
如不製作冰塊，請去除給水槽的水。

使用前

使用方法

保養

有需要幫助的時候

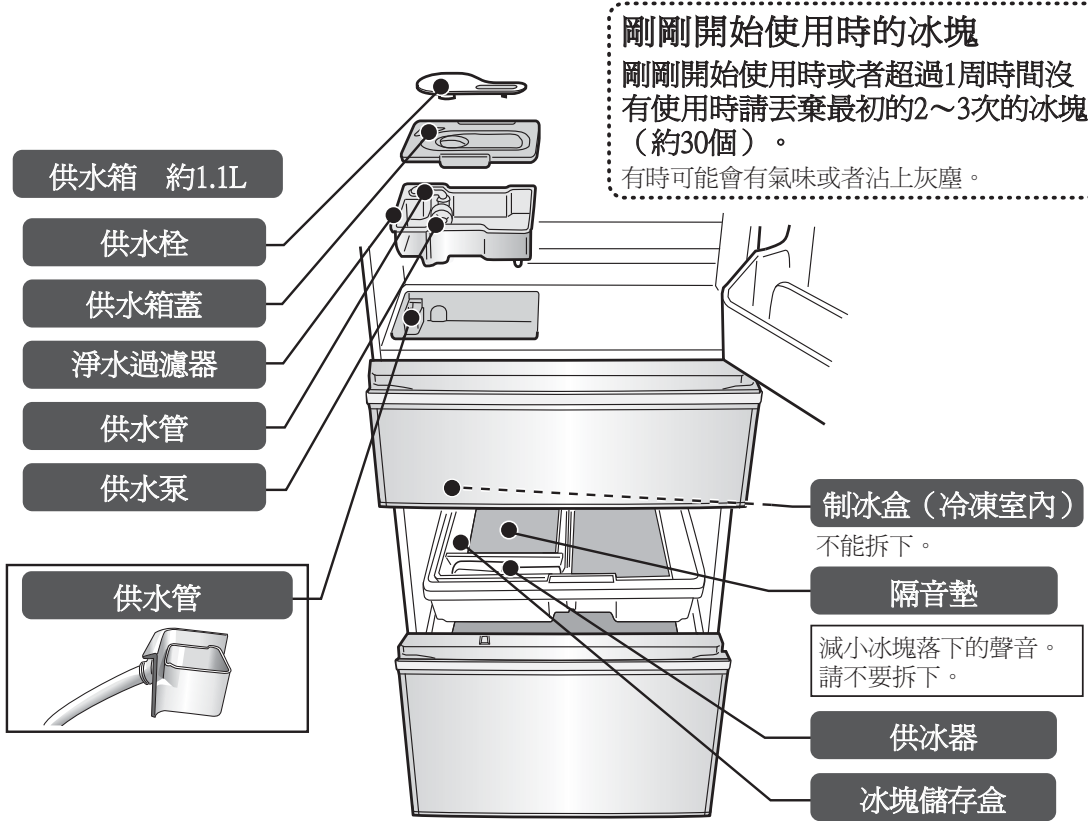

剛剛開始使用時的冰塊
剛剛開始使用時或者超過1周時間沒有使用時請丟棄最初的2~3次的冰塊（約30個）。
有時可能會有氣味或者沾上灰塵。

自動製冰機所用的水
我們建議您使用自來水等經過滅菌處理的水。
使用礦泉水、淨水器過濾水等時，請增加清潔的次數，及徹底清潔。→ 第13頁

冰塊的製作方法

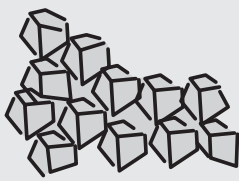

警告
僅限飲用水。

1 取出供水箱，打開供水栓，加水



供水栓的拆下方法
旋轉到「開」的位置，並擡起

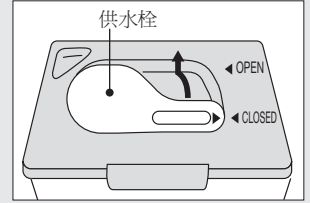

2 關閉供水栓，保持供水箱的水平，同時將其恢復原樣

- 拿住供水栓時，請務必將「▶」標志對准「關」的位置。
- 如果箱傾斜，則水將溢出。
- 如果供水箱浮起，則不能制造冰塊。請確認箱支持部沒有異物。

供水栓的安裝方法

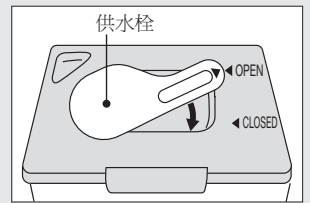

想要停止製冰時

按下  紅指示燈沒有點亮時按下停止製冰。則紅指示燈將點亮。

● 停止製冰中，紅指示燈將一直點亮。



想要再次製冰時

按下  紅指示燈點亮時按下停止製冰。則紅指示燈將熄滅。

長時間不製作冰塊時 ※移動・搬運時也請進行以下操作。

將製冰盒的冰塊或者水強制排到冰塊儲存盒中，然後清空製冰盒。

1 取出供水箱，關閉冷凍室的冰箱。



2 按下冷藏室內側的溫度調節部的  「停止製冰」約5秒鐘。(直到發出吡吡的鳴響)

- 停止製冰指示燈(紅)閃亮約1分鐘。(排出制冰盒的水或冰塊)
- 閃亮結束後，返回原來的顯示。

3 取出冷凍盒(上)、冰塊儲存盒，丟棄水或冰塊。



4 停止製冰。
● 停止製冰指示燈(紅)熄滅時，按下製冰停止，確認  停止製冰指示燈已經點亮。

5 對供水箱(供水泵・供水管・淨水過濾器)、冷凍盒(上)、冰塊儲存盒、隔音墊進行水洗，充分乾燥，然後恢復原樣。→ 第13頁

再次製作冰塊時，請按下  停止製冰，解除停止製冰。(停止製冰指示燈將熄滅。)

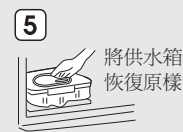

小心

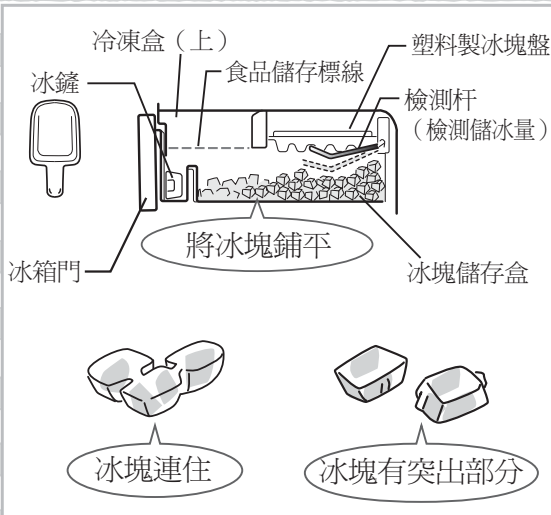

- 製冰時請勿放入食物。
- 若要貯藏食物，先停止製冰，並確保食物不會高於側面的紅線(否則可能導致雪櫃門沒關好、故障或損壞)。
- 請勿把熱水、果汁、茶、汽水等水以外的液體加入給水槽(耐熱溫度60度)，否則可能導致故障。
- 到達一定貯冰量後，製冰將會停止。如部分冰塊囤積在一角，應將其放平，如左圖所示，冰鏟可向橫放在貯冰室前方的專屬位置。
- 冷凍室門應緩慢地關上，否則冰塊可能掉下。
- 加水時請勿超過給水槽的滿水位。如在給水槽留在雪櫃內的情況下，使用水壺等加水超過滿水位，會令製冰盤的水路結冰，令冰塊連起或出現突出部分。

冰塊

- 用礦泉水等礦物質較多的水製作的冰塊有時會出現白色沈澱物(白色結晶)。這是礦物質成分的結晶，對人體無害。
- 長時間保持儲存冰塊狀態，則可能冰塊與冰塊結在一起，或者冰塊變小。(此現象稱之為昇華)

- 根據冰箱門開關的頻度或周圍溫度不同，有時製冰時間會變長。



注意

取出製冰室裡的冰塊時，請份外小心。

有可能引致受傷。

附屬品的拆下方法與保養



務必將電源插頭
從插座中拔出

拔出電源插頭

如果不拔下，則可能導致觸電。



禁止

不要進行分解・修理・改造
不要在零件損壞的狀態下進行使用
否則可能導致受傷・觸電・火災。

※ 再次將電源插頭插入插座時，請等待10分鐘以上後再插入。
如果立即插入，則機械將不能運轉。

清潔方法 Q&A



Q. 發現污垢應怎麼辦？

A. 在污垢凝固前拭去。

- 請使用暖水沾濕柔軟抹布拭去。
- 如污垢較頑固，可稀釋廚房清潔劑（中性）後使用，然後用水再拭抹一次。
- 尤其是，油可能會導致裂紋和柑橘類果汁變色，因此務必立即擦拭乾淨。
- 如不理會雪櫃門密封膠條的污垢，可能導致受損及洩漏冷氣。請使用柔軟的濕抹布拭去，若有水份殘留，請用乾布拭乾。

Q. 層架、貯藏室及貯物架可以拆下嗎？

A. 請參考 → 第12頁

了解哪些部分可以拆下。

小心

- 請勿使用以下物品進行清潔。

鹼性／弱鹼性洗碗精、未稀釋的中性廚房清潔劑、去汙粉、皂粉、酒精、揮發油、稀釋劑、石油、酸、刷子、熱水等。
以免造成塑膠零件（門柄、外蓋、收納箱等）破裂，玻璃製的門、棚架或漆面受損、生鏽。



電源插頭

為安全起見，請定期清潔電源插頭及電線。

- 1 把電源插頭從插座拔去。
- 2 檢查電源插頭或電線有沒有受損或異常的發熱。
- 3 清除電源插頭及周圍的灰塵，並用乾布擦拭。
- 4 穩妥地把電源插頭插進插座。

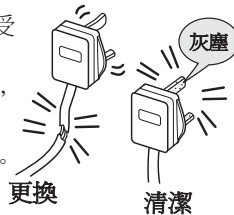

務必按照指示進行操作

如果電源插頭或電纜線損傷，
或者積累灰塵。

則可能導致火災。

雪櫃的背面、地板

這些位置因空氣對流，灰塵較易積聚，容易變黑及有污垢。請定期進行清潔，更可節省能源。

- 1 卸下支撐腳蓋。
- 2 請旋轉可調式支撐腳，使支撐腳懸空，向前移動雪櫃。
為防止地板受損，建議鋪上保護材。
也請注意避免受傷)
- 3 將背面、牆壁與地板的污垢擦拭乾淨。
- 4 請確認地板上有無漏水。

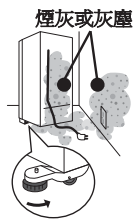

禁止

不要將手、腳放入冰箱下面。
否則可能導致受傷。

使用前

使用方法

保養

有需要幫助的時候

按照與拆下方法相反的順序進行安裝。

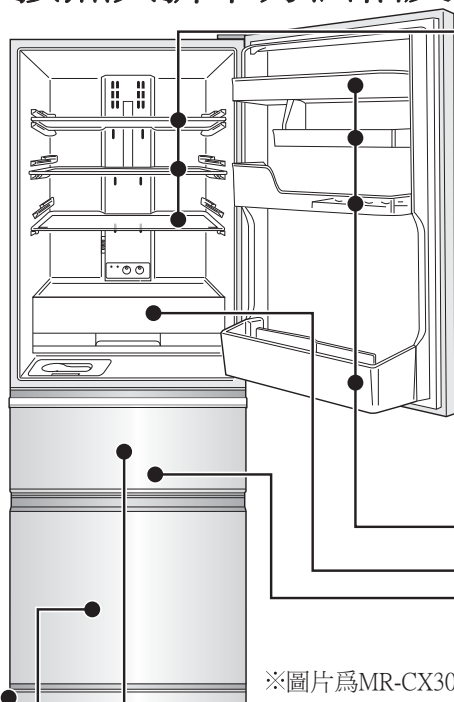

※圖片為MR-CX30EY

玻璃層架

1 雙手略為向上提起前方。

2 拉出層架。

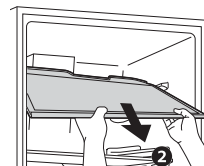
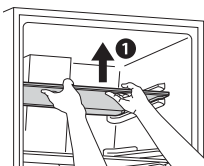

※太快地拉出的話，可能令門的側面受損。請慢慢拉出拆下。



務必按照指示進行操作

妥善安裝及拆下層板。

不妥善安裝可能導致移位並掉下，引致受傷。

可調式儲物架、瓶罐儲物架、小物品儲物架

1 左右輪流向上提起活動架。

※出廠時已牢固安裝好。

2 拉出以拆下。



瓶罐儲物架



務必按照指示進行操作

妥善安裝及拆下貯物架。

不妥善安裝可能導致移位並掉下，引致受傷。

蔬果盒

1 完全拉出，
2 向外側擡起。



3,4 取出蔬果小物品盒，
稍微擡起冰箱門並
抽出，然後傾斜。
5 向外側擡起。

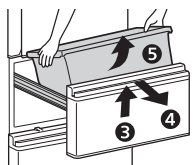

冷凍室

1 將冰箱門完全拉出。
2 將冷凍盒（上）
向外側擡起。

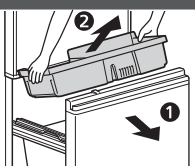

3,4 取出冷凍盒（上），
稍微擡起冰箱門並抽出，
然後傾斜。
5 將冷凍盒（下）
向外側擡起。

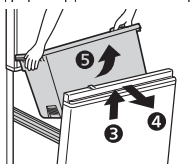

調整支架護蓋

1 依順序左右拉出
即可拆除。

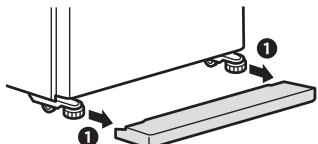

滑動保鮮盒

1 略為向上提起前方。

滑動保鮮盒蓋

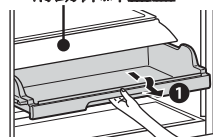

滑動保鮮盒

※滑動保鮮盒蓋無法拆除。
※如較難取出保鮮盒，請先拆除膠樽架。

排水盤凹部

擦拭污垢、汁液、結露。

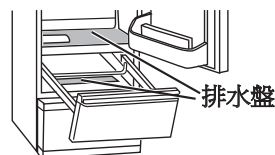

自動製冰機的保養

為防止水垢及發霉，請定期進行清潔。
如不製作冰塊，請去除給水槽的水。

※請勿使用洗／乾碗碟機，否則可能導致變形。

每周進行一次保養 供水箱·淨水過濾器

根據水的種類，可能會使製冰設備容易發生霉變時，請每週保養2、3次。

1 拆下蓋進行水洗。
(耐熱溫度約為60°C)

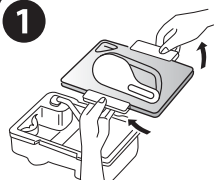

2 淨水過濾器
拆下進行水洗。
通常無需更換，發生以下情況時請進行更換。

- 放入水以外的物品造成堵塞時。
- 損壞時。
- 發生黴菌等時。

求購時請向您購買冰箱的銷售商店諮詢。



每月一次的保養 供水泵

1 從箱上拔下。



組裝供水泵時的訣竅

組裝不充分時，有時可能不能制冰，或者噪音過大。請確認確認以下事項。

2 旋轉泵並拆下。



1 將蓋子的旋鈕部(1)向供水泵的凸部(2)旋轉後裝入。
※請確認內部是否有彈簧。

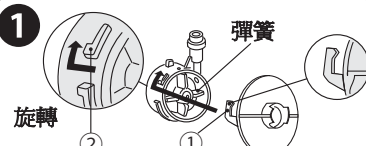

3 拔出供水管，旋轉蓋子並拆下，取出彈簧進行水洗。
※彈簧的材質是磁石。水洗乾淨，使其沒有異物。



2 旋轉供水泵，使其牢牢固定在供水罐上。



4 按照相反的順序恢復原樣。

3 將供水管插入供水箱的孔內，連接供水管與供水泵。
※請確認供水管與供水管接合部是否有異物。

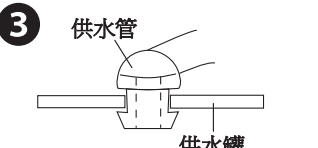

每月一次的保養 供水管

1 拆下供水管。

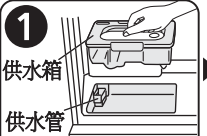

2 拆下供水管。
如果供水管太緊而無法拆卸，請將手指放入水容器內，拆下角部，然後按箭頭方向扭轉。

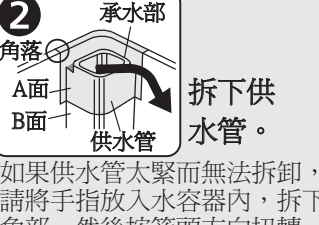

3 拔出供水管用流水進行水洗。
將軟管放入該孔中。承水部·軟管部不能拆下。



4 恢復原樣。
牢牢插入供水管，使得A面與B面沒有段差。
裝回供水箱，浮起時請重新設置供水管。鬆動狀態下或組裝不充分時，則可能導致漏水等故障。

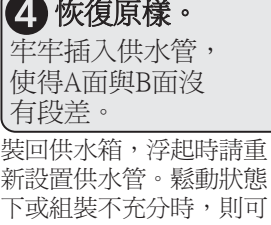

打掃製冰盒(洗滌)

1 取出冰塊儲存盒內的冰塊，關閉冷凍室的冰箱門。

2 向供水箱加水，然後安裝。

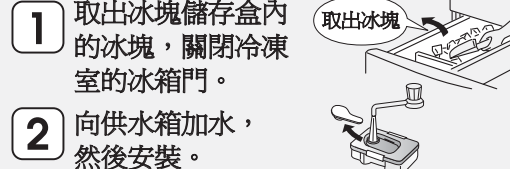

3 按下冷藏室內側的溫度調節部的「停止製冰」約5秒鐘。(在冷藏室內後部的溫度調節面板上)
●停止製冰指示燈(紅)閃亮約1分鐘。(用供水箱裏的水洗滌製冰盒)
●閃亮結束後，返回原來的顯示。

4 重複2、3次步驟**3**。

5 取出冷凍盒(上)，丟棄水或冰塊。不要丟掉隔音墊。

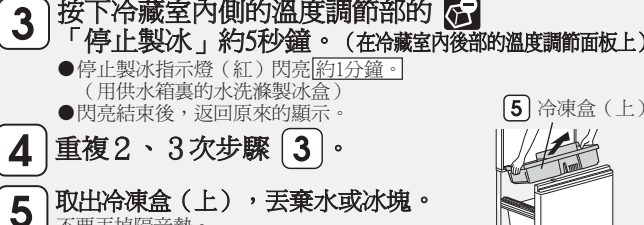

小心

- 進行淨水過濾器的保養時，不要使用廚房用清洗劑或汽油、漂白劑等。否則冰塊可能有氣味。
- 進行供水箱·蓋的保養時，如果使用漂白劑，則按照該注意事項進行操作。
- 牢牢組裝供水泵。組裝不充分時，有時可能出現沒有製冰，噪音變大的情況。
- 請妥善安裝給水槽的上蓋。不妥善安裝可能令給水槽移位掉下。

使用前

使用方法

保養

有需要幫助的時候

安全建議

停電時

- 減少開關冰箱門的次數，避免儲藏新的食品。

長時間不使用時 (拔除電源插頭)

- 1 清潔自動制冰機。→ 第10、13頁
- 2 拔下電源，然後清潔冰箱。
- 3 打開冰箱門2~3天時間進行乾燥。
※乾燥不充分時，可能導致黴菌、氣味，以及可能由於冷卻機腐蝕導致冷媒（氣體）洩漏。

搬運

- 1 丟棄供水箱以及製冰盒的冰塊或水。→ 第10頁
- 2 穿上保護用具（如麻布手套）。
- 3 拆除支撐腳蓋、向上調整支撐腳。→ 第5頁
- 4 拔除電源插頭。
- 5 在排水口的下部及雪櫃的背面下角部鋪墊毛巾，上面放一個接水用的高約3cm的容器或水盤等。
※鋪墊毛巾可以防止水流到地板上及損壞地板。
- 6 向後緩慢傾斜約30度，從背面的下部排水口倒掉蒸發水盤裡的水。
（從外部看不到蒸發水盤）
※因雪櫃很重，務必由2人以上進行搬運作業。
※年幼的孩童或者對自己的力氣沒有把握的人仕，請勿搬運，請聯絡專業搬運人仕等。
- 7 由2個人以上，手持正面下方內側與背面上方，小心搬運。
·不要橫置冰箱。（否則可能導致壓縮機故障）

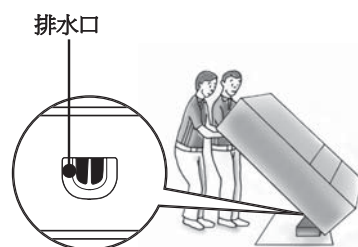

長時間不使用時 (拔除電源插頭)

- 在搬運途中，冷凍室內部的冷卻器的霜可能會溶解，可能會有水滴出。
- 拔除電源插頭後，霜需要約1天左右才會溶解。



禁止

不要損壞冰箱的冷媒回路（配管），不要打入螺絲等

本冰箱使用可燃性冷媒（氣體），因此可能導致著火・爆炸。

移動時・改變方向時

- 1 拆除支撐腳蓋、向上調整支撐腳。→ 第5頁
- 2 更改方向時，請在滾輪以及後部的腳座下面鋪設保護地面用的布等，然後再改變方向。
- 3 在前後方向進行移動。
※在前後方向以外的方向上進行拖拽，則可能損傷地面。

安全建議 (續)

警報聲持續鳴叫時

請確認各雪櫃門是否完全關上。
如警報持續不停止，可能發生異常情況，需要進行檢查。
請向購買本雪櫃的經銷商或客戶中心查詢。

如何停止警報聲（連接的短嗶嗶聲）

在進行修理前，可以暫時停止警報聲。

請長按冷藏室操控板的 （製冰停止按鈕）5秒或以上。

※請注意若使用  按鍵停止警報聲，同時亦會將自動製冰器內的水或冰塊引入冰塊儲存盒內。

➔請參考第13頁打掃製冰盒（洗滌）。

※如進行以上操作也無法停止警報聲，或定期持續鳴叫，請同時確認附近的電器。

製冰停止燈（紅）閃爍時

可能發生異常情況，如無法冷卻，需要進行檢查。
請向購買本雪櫃的經銷商或客戶中心查詢。

※進行製冰盤的清潔時，製冰停止燈（紅）也會閃爍，這是正常的現象而非故障。➔第13頁

故障排除

請先依以下步驟確認，如果還有故障情況，請立刻洽詢購買處的經銷商。

在剛開始使用及夏天特別多的查詢

完全不冷！

- 剛開始使用時，需要時間冷卻。
- 夏天時，可能需要24小時以上才可完全冷卻。
➔第5頁
- 請確認電源插頭是否插好，電箱是否正常。

外側發熱！

- 剛設置及夏天時外側較易變熱（約50~60度）。這是因為側面及頂部設有散熱及防結露管，是為了達到冷卻功能而必須的，並非異常。
- 下方設有散熱扇，可能會排出暖風。

散熱管

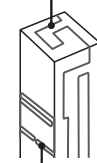

防結露管

使用前

使用方法

保養

有需要幫助的時候

發生這樣的情況時		請確認以下事項。	請如此操作。這樣操作的原因如下所示。
冷卻方式	制冷效果不佳 制冰量減少 冰塊融化	❶ 不是在安放之後的短時間內。	製冷需要約4~5小時， 夏季則有時結冰需要約24小時。
		❷ 溫度調節是否設置在「中」 靠左位置。	請將溫度調節對准「中」或者「強」。
		❸ 是否妨礙了冷氣的流動。 另外是否頻繁打開冰箱門， 或者處於冰箱門半開狀態。	請確認食品是否放入過多， 或者冰箱門是否半開等。
		❹ 是否由於周圍沒有空隙，或者陽 光直射等原因，妨礙了散熱。	請確認冰箱是否正確安放。➔第4頁
冷凍室以外的食 品發生凍結	❶ 冷藏室的溫度調節是否對准「強」 或者在「強」靠右的位置。	請將冷藏室的溫度調節對准「中」的位置。	
	❷ 是否將水份較多的食品放置在隔板 架的內側。	請將豆腐・蔬菜・水果等水份較多的食品或飲料 放置在外側。	
	❸ 冰箱周圍溫度是否為5°C以下。	如果將冷藏室的溫度調節設置在「中」靠左位置 則將變得難以制冷。➔第8頁	

故障排除 (續)

發生這樣的情況時		請確認以下事項。	請如此操作。這樣操作的原因如下所示。
自動製冰機	完全不能製冰 供水箱中的水 沒有減少很難 結出冰塊	❶ 不是在安放之後的短時間內。	結出最初的冰塊需要大約12小時，夏季則有時需要約24小時。
		❷ 冰塊儲存盒上是否放置了食品或供水器等。	判斷為結了很多冰塊。 請從冰塊儲存盒中移去食品等。 另外，請將冰塊向外側位置方向鋪平。
		❸ 製冰的設定是否為「停止製冰」（紅指示燈點亮）。	請熄滅「停止製冰」的紅指示燈。➡ 第8、10頁
		❹ 供水泵與供水管是否正確安裝在供水箱上。	請將箱內的供水管的出口牢牢的安裝在箱上。 ➡ 第13頁
		❺ 給水槽內有足夠的水嗎？ 雪櫃傾斜放置嗎？	有時其中一次的製冰數會較少。 請將水注入儲水槽。➡ 第9頁
供水箱／ 給水管結冰	❶ 給水管及給水槽與雪櫃之間是否沒有空隙？ 此外，給水管與給水槽內部之間是否沒有空隙？	請確認給水槽附近是否妥善安裝好。 如有空隙，冷氣將會漏走，令水結冰。➡ 第13頁	
冰塊很小 冰塊黏在一起	❶ 是否長時間讓冰塊留在貯冰室？	長時間讓冰塊留在貯冰室，會令冰塊變小或黏在一起（昇華現象）。若不使用冰塊，建議棄掉冰塊，停止製冰。➡ 第8頁	
冰塊上有凸出部分 2~3塊冰塊連在一起	—	這是因為製冰盒上有使水均勻流動的水溝。 在供水箱中加水時，請不要使水超過滿水位置標誌以上。	
冰塊上有白色物質	❶ 是否使用礦泉水等製作冰塊。	如果使用礦物質較多的水製作冰塊，則有時會出現白色沈澱物。對人體無害。	
聲音	發出卡嗒卡嗒聲	❶ 是否附近有物件接觸到雪櫃？	請與附近物件之間騰出空隙。 如雪櫃接觸到物件或牆壁，可能會發出聲音。
	噪音較大 發出異常聲音 以下的聲音不是異常	❶ 聲音突然變大。 音色發生變化。	安放過後短時間內，天氣較熱時，如果開關冰箱門較頻繁，將切換到高速運轉，進行強力制冷。
		❷ 關閉冰箱門時發出“咻”的聲音。	風扇馬達開始運轉的聲音。
		❸ 打開冰箱門時，冰箱內常常發出“吡嘑”的聲音或水滴下的聲音。	冰箱內進入暖空氣，塑料膨脹後發出的吱吱的響聲。
		❹ 常常發出“啾~”、“破括破括（沸騰的聲音）”或“喇”（水流動的聲音）的聲音。	冷媒（氣體）流動的聲音。
		❺ 常常（每隔1~2小時）發出“噏噏·果哆果哆”的聲音。	自動製冰的聲音。供水箱內即使沒水，也會每隔約100分鐘發出自動製冰機與泵的聲音。
❻ 接通電源後，停止製冰中常常（每隔1~2小時）發出“咕、咕引”的聲音。	進行自動製冰的動作確認的聲音。 即使處於「停止製冰」過程中也將進行確認動作。		
冰箱門	冰箱門容易打開 冰箱門關不上	❶ 冰箱門是否頂住了食品或盒子。 是否放入太多的食品。	關閉冰箱門時，請注意不要頂住其他物品。
		❷ 抽屜式冰箱門的盒內側是否掉落食品，或者冰箱機體和冰箱門之間是否卡住電源電纜線。	請拿走頂住的物品。請不要讓食品· 電源電纜線·塑料袋等卡住冰箱門。
		❸ 安放冰箱時是否有鬆動。 調整腳座是否抵住地面。	放下調整腳座，擡高外側，使前側稍許偏高，則更容易關門。➡ 第5頁
警報聲鳴叫	❶ 請再次確認雪櫃門是否確實關上。	請參考「警報聲鳴叫時」「警報聲持續鳴叫時」。 ➡ 第8、15頁	

故障排除 (續)

使用前

使用方法

保養

有需要幫助的時候

發生這樣的情況時		請確認以下事項。	請如此操作。這樣操作的原因如下所示。
結霜、結露、結冰	雪櫃外側及雪櫃內結露 冷凍室結霜 滴水到地板	① 是否頻密地打開雪櫃門，或沒完全關好雪櫃門呢？	請確保完全關好雪櫃門，不留空隙。空氣中的水分冷卻便會結霜或結露。濕度高的話，就算是很小的空隙也會結霜或結露。
		② 是否雨天或濕度較高的日子？	可能暫時結露。請使用乾布拭乾。此外，冷凍室較易結霜。
其他	透明零件等似乎有刮痕	① 是否幼細線狀刮痕，表面上兩邊沒有高低差？	這是製作塑膠時形成的痕跡，樹脂的流痕，並不是刮痕。
	電視等有雜音	① 是否在電視等附近設置冰箱。	設置冰箱時，請遠離電視等機器。
		② 是否在電視天線的接入口附近連接冰箱的電源。	我們建議電源單獨接地。
氣味難聞 (食品·冰塊)	① 氣味較重的食品是否沒有包裹保鮮膜就放入冰箱。 ② 供水箱是否弄髒。	如果氣味較重，依靠脫臭裝置不能完全排除氣味，因此請包裹保鮮膜。 請定期進行維護。➡ 第13頁	

無氟雪櫃

■ 使用非氟里昂製冷循環泡沫保溫材料。無氟發泡保溫材料是環保的物質，環戊烷不會減少臭氧層，對全球變暖的作用也是非常低的。

如何有效節省電力

盡量縮短開關雪櫃門的時間

頻密地開關雪櫃門或長時間打開，會令冷氣流走，增加耗電量。



不阻塞出風口或吸氣口

如阻塞冷氣的通道，食物將較難充分冷卻。出風口附近溫度較低，水份較高的食物較易結冰。



不過量囤積食物

過量囤積食物會令冷氣流通變差，使雪櫃內的食物較難充分冷卻。



熱的食物應先冷卻

熱的食物直接放進雪櫃，會令雪櫃內的溫度提升，對其他食物的鮮度造成影響。



耗電量低
保護環境，安居樂業

節約能源

雪櫃耗電量為家庭電器之冠。齊心協力，減少耗電。

您有將熱騰騰的食物直接放進雪櫃嗎？

您有經常無故打開雪櫃嗎？

雪櫃是否過冷？

小心檢查

● 定期檢查，延長雪櫃壽命！



您有發現這些徵狀嗎？

- 電線或插頭不尋常地發熱。
- 電線破損或變形。
- 發出焦味。
- 雪櫃底下經常積水。
- 觸摸雪櫃時觸電。
- 發生其他不尋常或失靈現象。

停止使用

雪櫃失靈時，為防意外發生，須將電線插頭拔掉，並聯絡雪櫃經銷商，安排檢查維修。

顧客備忘

要求維修服務所需資料

購買日期

年 月 日

經銷商

電話

()

配件

	型號名稱	MR-CX27EY	MR-CX30EY
	配件	數量	數量
冷藏室	可調節隔板架	2	3
	滑動保鮮盒	1	1
	供水箱（內附除氯濾網）	1	1
	可調式儲物架（大）	-	1
	可調式儲物架（小）	1	1
	小物品儲物架	1	1
	可調式雞蛋架	1	1
	瓶罐儲物架	1	1
蔬果盒	蔬果盒	1	1
	蔬果小物品盒	1	1
冷凍室	冷凍盒（上）	1	1
	冷凍盒（下）	1	1
	隔音墊	1	1
	冰鏟	1	1
	腳座護蓋	1	1

- 此產品是專為新加坡，馬來西亞和香港而已，不能使用於其他國家。
不提供服務於新加坡，馬來西亞和香港以外的國家。

型號名稱	國家
MR-CX27EY/CX30EY-P	新加坡
MR-CX27EY/CX30EY-ML	馬來西亞
MR-CX27EY/CX30EY-H	香港

注意

1. 這電器適用於以下列出的環境溫度使用。

型號	使用器具的環境溫度範圍	氣候類型
MR-CX27EY, CX30EY-P	16 °C ~ 43 °C	熱帶
MR-CX27EY, CX30EY-ML	16 °C ~ 43 °C	熱帶
MR-CX27EY, CX30EY-H	16 °C ~ 38 °C	亞熱帶

內部溫度會受製冷電器的存放位置、周遭環境的溫度及櫃門打開的頻率而影響。

- 因此調校溫度製時應對應上述因素而作適當的調整。
- 如用人手控制除霜、維修或清潔雪櫃會令冷藏食物的溫度提高，從而縮短食物的儲存時間。需冷藏的食物不應直接存放於冰格內，若需要每天都急凍食物，應將存放的數量減少。
- 停電 1 至 2 小時只會輕微影響內部溫度，但開關櫃門會令冷氣流失，溫度上升。若停電超過 24 小時，應移走雪櫃內的食物。
- 如果你會離家而雪櫃將會超過 3 星期不存放食物，請將電源線拔掉及清潔雪櫃。

備忘

使用前

使用方法

保養

有需要幫助的時候

- **WARNING:** Keep ventilation openings, in the appliance enclosure or in the built-in structure, clear of obstruction.
- The appliance is not intended for use by young children or infirm persons without supervision.
- Children should be supervised to ensure that the refrigerator is used properly.
- **WARNING:** Do not use mechanical devices or other means to accelerate the defrosting process, other than those recommended by the manufacturer.
- **WARNING:** Do not use electrical appliances inside the food storage compartments of the appliance, unless they are of the type recommended by the manufacturer.
- In case the refrigerant circuit is damaged, do not use any electric appliances or fire equipment nearby, and open all windows to provide good ventilation. Please also contact your local maintenance agent to follow up.
- The refrigerator contains flammable refrigerant (R600a: iso-butane).
- The refrigeration system behind and inside the refrigerator contains refrigerant. Do not allow any sharp objects to come into contact with the refrigeration system behind and inside the refrigerator.
- Do not block the area in the vicinity of the refrigerator.
- The warning labels mentioned above shall be kept throughout the life cycle of the refrigerator. The user manual should be handed over to any person who would use or handle the refrigerator whenever the refrigerator would be transferred to another location and delivered to a recycling plant.
- 警告：須確保產品外圍或嵌入結構的通風位置沒有阻礙物。
- 該設備不適合青少年兒童或體弱者在沒有監督的情況下使用。
- 小孩子應在看管下妥善使用冷藏櫃。
- 警告：切勿使用非由製造商建議的機械工具或其他方法加速除霜過程。
- 警告：切勿在冷藏櫃的食物儲蓄格內使用任何非由製造商建議的電器用具。
- 如製冷迴路遭到損壞，切勿使用鄰近的電力器具或明火設備，以及打開窗戶讓空氣流通，並請即時聯絡維修保養代理跟進。
- 本雪櫃含有易燃的冷媒 (R600a: 異丁烷)。
- 雪櫃內部及背後的製冷系統含有冷媒，嚴禁以任何尖銳物件碰觸製冷系統。
- 切勿堵塞冷藏櫃周圍的空間。
- 上文所述的警告標籤必須永久貼於冷藏櫃上。如冷藏櫃要搬到另一地方或回收，應把用戶使用說明書交給將會使用或處理該冷藏櫃的人士。

MITSUBISHI ELECTRIC CORPORATION

HEAD OFFICE : TOKYO BUILDING 2-7-3, MARUNOUCHI, CHIYODA-KU, TOKYO 100-8310, JAPAN
PHONE: +81 (3) 3218-2111

三菱電機株式会社

總公司：〒100-8310 日本東京都千代田區丸之內2-7-3 (東京大廈)
電話：+81 (3) 3218-2111

SOLE AGENT in Hong Kong
MITSUBISHI ELECTRIC (HONG KONG) LIMITED
20/F., Cityplaza One, 1111 King's Road,
Taikoo Shing, Hong Kong
Tel. (852) 2510 0555 Fax: (852) 2234 5138

香港總代理
三菱電機(香港)有限公司
香港太古城英皇道1111號 太古城中心一座 20樓
電話: (852) 2510 0555 傳真: (852) 2234 5138

SOLE AGENT in Singapore
MITSUBISHI ELECTRIC ASIA PTE LTD
307, ALEXANDRA ROAD # 05-01/02
MITSUBISHI ELECTRIC BUILDING SINGAPORE 159943
Head Office: Tel. (65) 6473-2308

SOLE AGENT in Malaysia
MITSUBISHI ELECTRIC SALES MALAYSIA SDN. BHD. (CO.NO.:11098W)
LOT 11, JALAN 219, PO BOX 1036,
46860, PETALING JAYA, SELANGOR DARUL EHSAN, MALAYSIA.
Head Office: Tel. (603) 7955-2088 (10 lines)

MITSUBISHI ELECTRIC CORPORATION

NZ79G122H01